

# Digitaler Stereotuner für DAB+ und UKW-Empfang

## Digital Stereo Tuner for the Reception of DAB+ and FM



**FM-102DAB** Bestellnummer 17.4490



BEDIENUNGSANLEITUNG  
INSTRUCTION MANUAL  
MODE D'EMPLOI  
ISTRUZIONI PER L'USO  
VEILIGHEIDSVOORSCHRIFTEN  
CONSEJOS DE SEGURIDAD  
ŚRODKI BEZPIECZEŃSTWA  
SIKKERHEDSOPLYSNINGER  
SÄKERHETSFÖRESKRIFTER  
TURVALLISUUDESTA



D	Deutsch	Seite	4
GB	English	Page	8
F	Français	Page	12
I	Italiano	Pagina	16
NL	Nederlands	Pagina	20
E	Español	Página	20
PL	Polski	Strona	21
DK	Dansk	Sida	21
S	Svenska	Sidan	22
FIN	Suomi	Sivulta	22

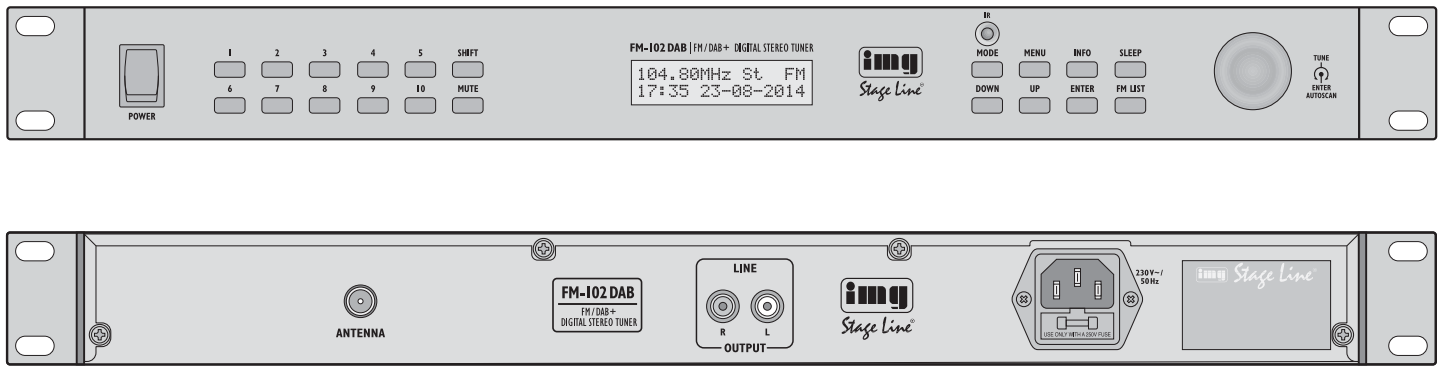

## Digitaler Stereotuner für den Empfang von DAB+ und UKW

Bitte lesen Sie diese Anleitung vor dem Betrieb gründlich durch und heben Sie sie für ein späteres Nachlesen auf.

### 1 Einsatzmöglichkeiten

Der FM-102DAB dient zum Empfang von UKW-Sendern und des „Digital-Radios“ DAB+ (Digital Audio Broadcasting) im Band III (174,928–239,200 MHz). Zum Speichern der Sender sind jeweils 20 Programmplätze für den UKW- und DAB-Empfang vorhanden.

### 2 Hinweise für den sicheren Gebrauch

Das Gerät entspricht allen relevanten Richtlinien der EU und ist deshalb mit CE gekennzeichnet.

**WARNUNG** Das Gerät wird mit lebensgefährlicher Netzspannung versorgt. Nehmen Sie deshalb nie selbst Eingriffe am Gerät vor. Durch unsachgemäßes Vorgehen besteht die Gefahr eines elektrischen Schlages.

- Verwenden Sie das Gerät nur im Innenbereich und schützen Sie es vor Tropf- und Spritzwasser, hoher Luftfeuchtigkeit und Hitze (zulässiger Einsatztemperaturbereich 0–40 °C).
- Stellen Sie keine mit Flüssigkeit gefüllten Gefäße, z. B. Trinkgläser, auf das Gerät.
- Nehmen Sie das Gerät nicht in Betrieb und ziehen Sie sofort den Netzstecker aus der Steckdose,
  1. wenn sichtbare Schäden am Gerät oder am Netzkabel vorhanden sind,
  2. wenn nach einem Sturz oder Ähnlichem der Verdacht auf einen Defekt besteht,
  3. wenn Funktionsstörungen auftreten.
 Geben Sie das Gerät in jedem Fall zur Reparatur in eine Fachwerkstatt.
- Ziehen Sie den Netzstecker nie am Kabel aus der Steckdose, fassen Sie immer am Stecker an.
- Verwenden Sie für die Reinigung nur ein trockenes, weiches Tuch, niemals Wasser oder Chemikalien.
- Wird das Gerät zweckentfremdet, nicht richtig angeschlossen, falsch bedient oder nicht fachgerecht repariert, kann keine Haftung für daraus resultierende Sach- oder Personenschäden und keine Garantie für das Gerät übernommen werden.

Soll das Gerät endgültig aus dem Betrieb genommen werden, übergeben Sie es zur umweltgerechten Entsorgung einem örtlichen Recyclingbetrieb.

### 3 Gerät aufstellen und anschließen

Das Gerät lässt sich mit seinen Montagewinkeln in ein Rack (482 mm/19“) einsetzen, kann aber auch als frei stehendes Tischgerät verwendet werden. Für den Einbau in ein Rack wird 1 HE benötigt (HE = Höheneinheit = 44,45 mm).

Vor dem Anschluss bzw. vor dem Verändern von Anschlüssen den Tuner und das anzuschließende Gerät ausschalten.

- 1) Die Cinch-Buchsen OUTPUT auf der Rückseite mit dem Line-Signal-Eingang eines Audiogerätes (Verstärker, Aktivlautsprecherbox, Mischpult, Audio-Matrix-Router etc.) verbinden.
- 2) Für den Antennenanschluss befindet sich auf der Rückseite die Buchse ANTENNA. Hier kann auch die beiliegende Teleskopantenne aufgesteckt und festgeschraubt werden.  
Bei schwachen Sendern lässt sich die Antenne anhand der Signalstärkeanzeige auf optimalen Empfang ausrichten. Zum Aufrufen dieser Anzeige die Taste INFO so oft drücken, bis in der unteren Displayzeile eine Balkenanzeige erscheint.
- 3) Zur Stromversorgung die Netzbuchse mit dem beiliegenden Netzkabel an eine Steckdose (230 V~/50 Hz) anschließen.

### 4 Bedienung

#### 4.1 Fernbedienung

- 1) Zum Einsetzen der Batterien (2 x 1,5 V, Größe AAA = Micro) auf der Rückseite der Fernbedienung den Batteriefachdeckel abnehmen. Die Batterien, wie im Batteriefach angegeben, einsetzen. Das Fach mit dem Deckel wieder schließen.  
Bei längerem Nichtgebrauch die Batterien herausnehmen, damit die Fernbedienung bei einem eventuellen Auslaufen der Batterien nicht beschädigt wird.
- 2) Die Fernbedienung beim Drücken einer Taste immer in Richtung des Sensors „IR“ halten. Dabei muss Sichtverbindung zwischen der Fernbedienung und dem Sensor bestehen.
- 3) Lässt die Reichweite der Fernbedienung nach, sind die Batterien verbraucht und müssen ausgewechselt werden.

Verbrauchte Batterien dürfen nicht in den Hausmüll geworfen werden. Geben Sie sie zur umweltgerechten Entsorgung nur in den Sondermüll (z. B. Sammelbehälter im Einzelhandel).

### 4.2 Tuner

- 1) Das Gerät mit dem Netzschalter POWER einschalten. Auf dem Display erscheint die Anzeige Welcome!/Digital Radio. Danach wird der zuletzt gewählte Sender angezeigt.
- 2) Die Bedienmöglichkeiten sind in der nebenstehenden Tabelle aufgeführt. Einige Einstellungen sind alternativ über ein Menü möglich. Andere Einstellungen sind nur über das Menü möglich. Die Menüstruktur ist auf den Seiten 6 und 7 abgebildet. Zum Aufrufen des Menüs die Taste MENU drücken. Alle weiteren Schritte sind aus der Abbildung ersichtlich.  
Von einigen Menüpunkten aus schaltet das Display auf die Anzeige des eingestellten Senders zurück, wenn ca. 5 Sekunden lang keine der Tasten MENU, DOWN, UP oder ENTER gedrückt wird.
- 3) Beim ersten Betrieb zuerst die Sender speichern, die am Standort empfangen werden können. Für den UKW- und DAB-Empfang stehen jeweils 20 Programmplätze zur Verfügung.

### 5 Technische Daten

**DAB+**  
Empfangsfrequenz: . . . . 174,928 MHz bis 239,200 MHz

Trennschärfe  
zum Nachbarkanal: . . ≥ 31 dB  
zu entfernteren Kanälen: ≥ 49 dB  
Empfindlichkeit: . . . . . –97 dB

**UKW**  
Empfangsfrequenz: . . . . 87,5–108 MHz  
Abstimmschritt: . . . . . 50 kHz  
Empfindlichkeit: . . . . . 10 µV  
Ausgangspegel: . . . . . 0,4 V

**Allgemeine Daten**  
Stromversorgung: . . . . . 230 V~/50 Hz  
Leistungsaufnahme: . . . . max. 50 VA  
Einsatztemperatur: . . . . 0–40 °C  
Abmessungen: . . . . . 482 x 44 x 210 mm, 1 HE (Höheneinheit)  
Gewicht: . . . . . 2,15 kg

Änderungen vorbehalten

Diese Bedienungsanleitung ist urheberrechtlich für MONACOR® INTERNATIONAL GmbH & Co. KG geschützt. Eine Reproduktion für eigene kommerzielle Zwecke – auch auszugsweise – ist untersagt.

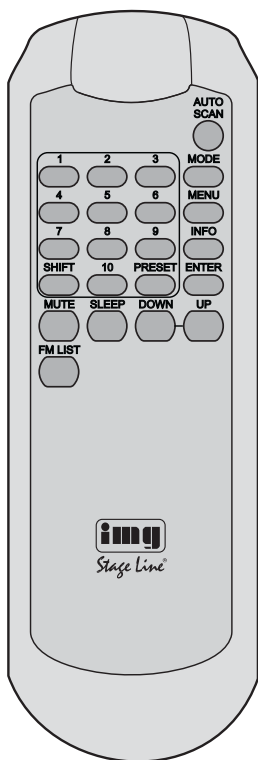

Taste				Funktion
auf der Fernbedienung ↓				
am Gerät ↓				
MODE	×	×		Umschalten zwischen – UKW-Empfang (Display zeigt oben rechts FM) – DAB-Empfang (FM ausgeblendet)
<b>DAB-Sender speichern</b>				
AUTO SCAN	×	×		Alle Sender suchen und automatisch in einer Liste speichern: Die Taste / den Knopf 2 s gedrückt halten, bis Scanning angezeigt wird. Alle Sender sind gespeichert, wenn das Display den 1. Sender aus der Liste anzeigt.
TUNE	×			Einen Sender aus der Liste aufrufen: Den Knopf TUNE drehen und die Taste ENTER* drücken oder die Taste DOWN oder UP (mehrfach) drücken und die Taste ENTER* drücken.
DOWN UP	×	×		
PRESET		×		Den eingestellten Sender auf einen Programmplatz 1 – 20 speichern: 1. Die Taste PRESET drücken. 2. Die gewünschte Programmnummer mit der Taste DOWN oder UP wählen. 3. Die Taste ENTER 2 Sekunden gedrückt halten, bis PRESET ... saved angezeigt wird.
<b>UKW-Sender speichern</b>				
AUTO SCAN	×	×		Alle Sender suchen und automatisch in einer Liste speichern: Die Taste / den Knopf 2 s gedrückt halten, bis Scanning angezeigt wird. Alle Sender sind gespeichert, wenn das Display den 1. Sender aus der Liste anzeigt.
FM LIST	×	×		Einen Sender aus der Senderliste aufrufen: 1. Die Taste FM LIST drücken: Das Display zeigt FM Station List an. 2. Durch Drehen des Knopfs TUNE oder durch Drücken der Taste DOWN oder UP den Sender anwählen. 3. Mit der Taste ENTER* den Sender aufrufen.
DOWN UP	×	×		Den Sendersuchlauf starten: Die Taste gedrückt halten, bis die Zahlen der Frequenzanzeige durchlaufen. Feinabstimmung in 0,05-MHz-Schritten: Die Taste (mehrfach) kurz drücken.
TUNE	×			Manuelle Sendereinstellung: Den Knopf drehen.
PRESET		×		Den eingestellten Sender auf einen Programmplatz 1 – 20 speichern: 1. Die Taste PRESET drücken. 2. Die gewünschte Programmnummer mit der Taste DOWN oder UP wählen. 3. Die Taste ENTER 2 Sekunden gedrückt halten, bis PRESET ... saved angezeigt wird.
<b>Gespeicherte Sender aufrufen</b>				
1 ... 10, SHIFT	×	×		Nr. Tasten 4 4 10 10 18 SHIFT, 8 20 SHIFT, 10
TUNE	×			Den Knopf TUNE drehen. Bei DAB+: Einen Sender aus der Liste auswählen und mit der Taste ENTER* aufrufen. Bei UKW: Den Empfangsbereich manuell in 0,05-MHz-Schritten durchstimmen.
PRESET		×		Den vorherigen / nächsten Sender aufrufen: 1. Die Taste PRESET drücken. 2. Die Taste DOWN oder UP (mehrfach) drücken. Ein Programmplatz ohne gespeicherten Sender wird mit Preset ... empty angezeigt. 3. Die Taste ENTER* drücken.
<b>Weitere Funktionen</b>				
MUTE	×	×		Den Ton aus- und wieder einschalten.
INFO	×	×		Auswahl der angezeigten Zusatzinformation bei DAB+ RDS (radio data system bei UKW, Anzeige None bei fehlender Info) X X Informationen zum Titel/zur Sendung .. [ABBA - Mama Mia ] X X Genre ..... [Pop Music ] X - Name der Sendeanstalt ..... [DR Deutschland ] X X Uhrzeit/Datum ..... [15:29 16-06-2015] X - Kanal und Frequenz ..... [5C 178.352MHZ ] X - Datenrate, Mono / Stereo ..... [ 72kbps Stereo ] X X Signalstärke ..... [■■■■■■■■] ] X - Fehlerrate ..... [Signal error 2]
SLEEP	×	×		Automatisches Ausschalten des Tuners: 1. Die Taste SLEEP drücken, sodass Sleep off angezeigt wird. 2. Mit der Taste DOWN oder UP oder mit dem Knopf TUNE die Zeit in Minuten bis zum Ausschalten einstellen. 3. Die Taste ENTER* drücken. 4. Die Restlaufzeit lässt sich mit der Taste SLEEP ein- und ausblenden. Bei eingebler Zeit kann die Funktion wieder ausgeschaltet werden (Sleep off). 5. Nach der eingestellten Zeit schaltet sich der Tuner aus. Die Displaybeleuchtung lässt sich jedoch mit jeder Taste kurz einschalten, um die Uhrzeit und das Datum ablesen zu können. 6. Zum Wiedereinschalten die Taste SLEEP drücken. Die Ausschaltzeit kann auch über das Menü eingestellt werden.

\*Anstelle der Taste ENTER kann auch der Drehknopf TUNE – ENTER/AUTOSCAN kurz hineingedrückt werden. (Dieses ist jedoch nicht möglich, wenn die Taste ENTER zum Speichern eines Senders 2 s gedrückt gehalten werden muss.)

# Menüstruktur

← = Menüpunkt oder Einstellung wählen

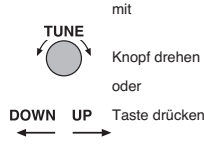

MENU ↑ ENTER  
Mit der Taste MENU wird ein Menüpunkt ohne eine Einstellung zu speichern wieder verlassen.  
Mit der Taste ENTER wird eine Einstellung gespeichert.

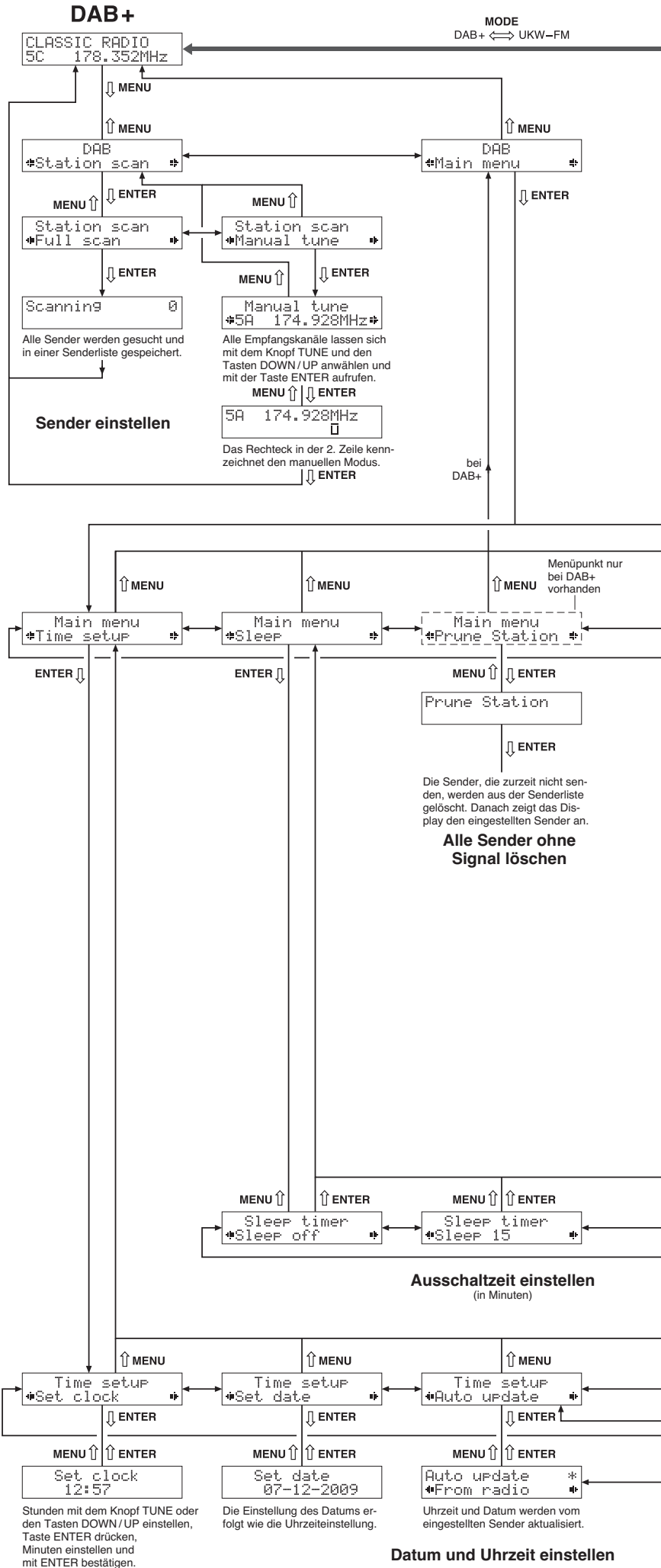

# UKW-FM

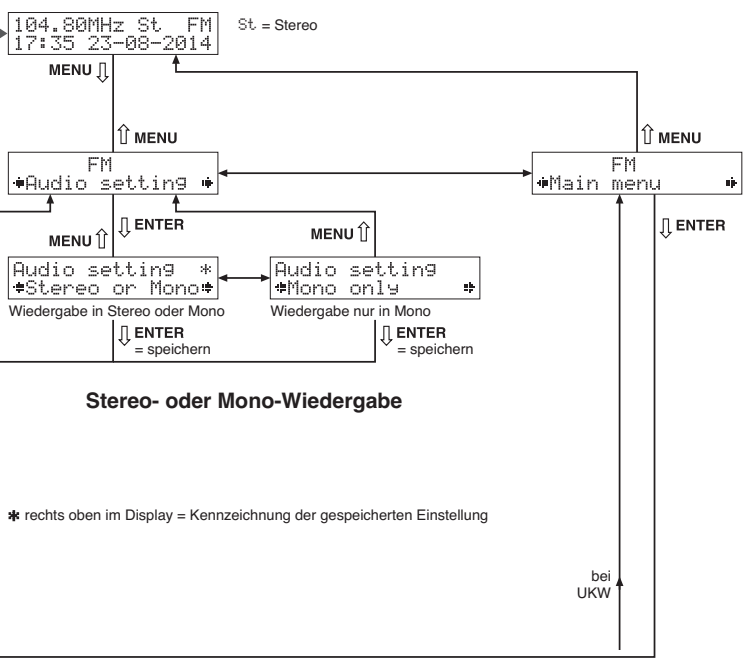

## Stereo- oder Mono-Wiedergabe

\* rechts oben im Display = Kennzeichnung der gespeicherten Einstellung

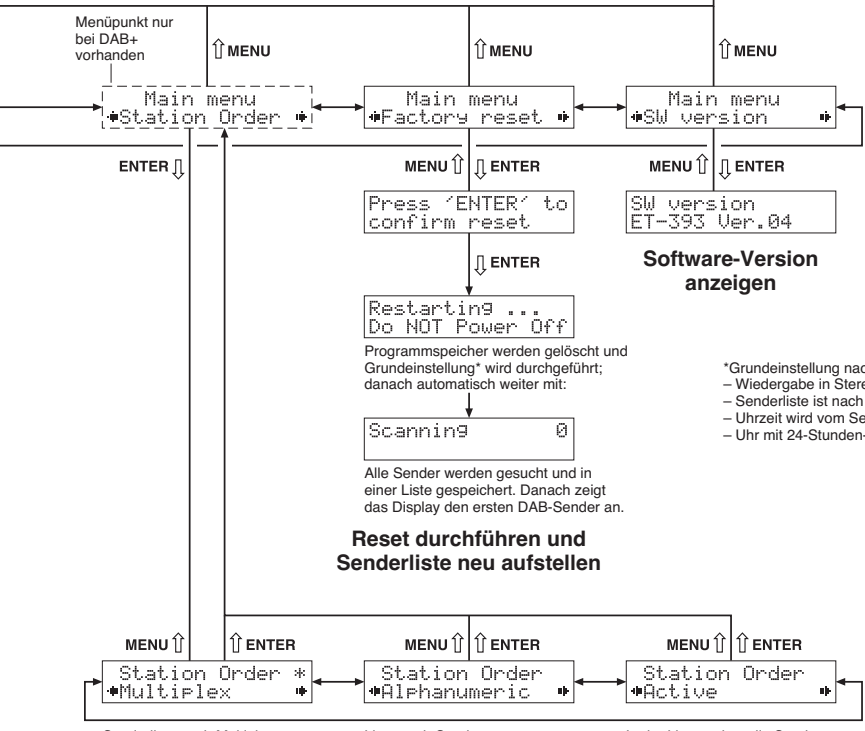

## Software-Version anzeigen

- \*Grundeinstellung nach einem Reset:
- Wiedergabe in Stereo oder Mono
  - Senderliste ist nach Kanal-Nr. sortiert
  - Uhrzeit wird vom Sender aktualisiert
  - Uhr mit 24-Stunden-Anzeige

## Reset durchführen und Senderliste neu aufstellen

Senderliste nach Multiplex-Kanalnummern sortiert

Liste nach Sendernamen sortiert

In der Liste stehen die Sender, die zurzeit senden, am Anfang.

## Senderlisten-Sortierung

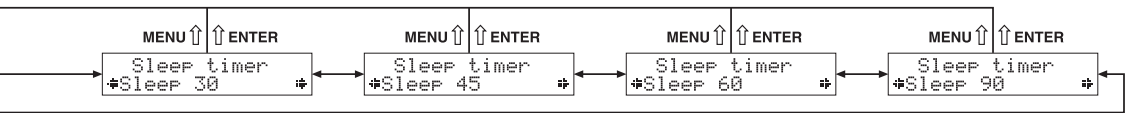

Zum Wiedereinschalten die Taste SLEEP drücken.

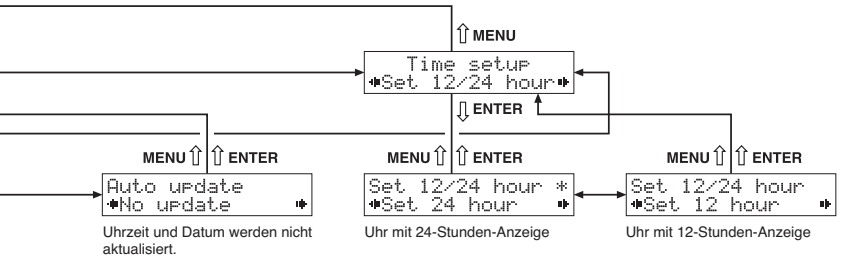

Uhrzeit und Datum werden nicht aktualisiert.

Uhr mit 24-Stunden-Anzeige

Uhr mit 12-Stunden-Anzeige

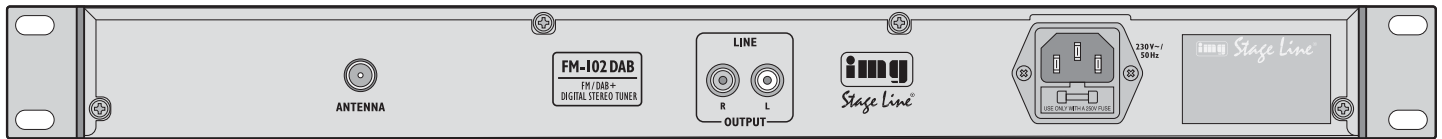
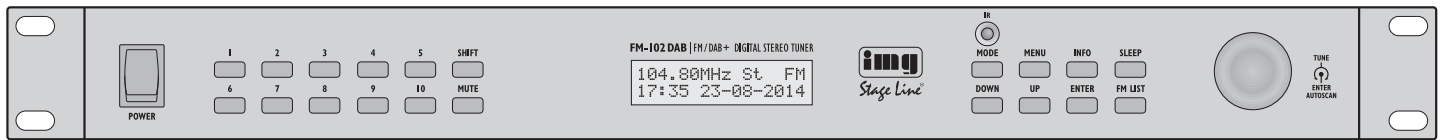

## Digital Stereo Tuner for the Reception of DAB+ and FM

Please read these operating instructions carefully prior to operation and keep them for later reference.

### 1 Applications

The FM-102DAB is used to receive FM stations and the "digital radio" DAB+ (Digital Audio Broadcasting) in the band III (174.928 – 239.200 MHz). For storing stations, 20 station numbers each are available for FM and DAB reception.

### 2 Safety Notes

The unit corresponds to all relevant directives of the EU and is therefore marked with CE.

#### WARNING



The unit uses dangerous mains voltage. Leave servicing to skilled personnel only. Inexpert handling or modification of the unit may result in electric shock.

- The unit is suitable for indoor use only. Protect it against dripping water and splash water, high air humidity and heat (admissible ambient temperature range: 0 – 40 °C).
- Do not place any vessel filled with liquid on the unit, e. g. a drinking glass.
- Do not operate the unit and immediately disconnect the mains plug from the mains socket
  1. if the unit or the mains cable is visibly damaged,
  2. if a defect might have occurred after the unit was dropped or suffered a similar accident,
  3. if malfunctions occur.
 In any case the unit must be repaired by skilled personnel.
- Never pull the mains cable to disconnect the mains plug from the socket, always seize the plug.
- For cleaning only use a dry, soft cloth; never use water or chemicals.
- No guarantee claims for the unit and no liability for any resulting personal damage or material damage will be accepted if the unit is used for other purposes than originally intended, if it not correctly connected or operated or if it is not repaired in an expert way.



If the unit is to be put out of operation definitively, take it to a local recycling plant for a disposal which is not harmful to the environment.

### 3 Setting Up and Connecting the Unit

The unit can be installed in a rack (482 mm/19") by means of its mounting brackets, but may also be used as a desktop unit. For installation in a rack, one rack space (RS = 44.45 mm) is required.

Prior to making or changing any connections, switch off the tuner and the unit to be connected.

- 1) Connect the RCA jacks OUTPUT located on the rear side of the unit to the line signal input of an audio unit (amplifier, active speaker system, mixer, audio matrix router, etc.).
- 2) On the rear side of the unit, the jack ANTENNA is available for antenna connection. The telescopic antenna provided can be connected to this jack and fastened.

To obtain optimal reception of weak stations, align the antenna by means of the signal strength indication. To activate the signal strength indication, press the button INFO repeatedly until a bar graph appears on the lowest display line.

- 3) For power supply, connect the mains jack to a mains socket (230 V~/50 Hz) using the mains cable provided.

### 4 Operation

#### 4.1 Remote control

- 1) To insert the batteries (2 × 1.5 V, size AAA), remove the battery compartment cover on the rear side of the remote control. Insert the batteries as indicated in the battery compartment. Close the battery compartment with the cover.

If the remote control is not to be used for a longer period of time, remove the batteries to prevent any damage due to battery leakage.

- 2) When pressing a button, point the remote control at the sensor "IR". Make sure that there are no obstacles between the remote control and the sensor.
- 3) If the range of the remote control decreases, the batteries are discharged and must be replaced.



Discharged batteries must not be placed in the household waste; always take them to a special waste disposal, e. g. collection container at your retailer.

#### 4.2 Tuner

- 1) Switch on the unit with the POWER switch. Welcome!/Digital Radio will be appear on the display; then the station most recently selected will be indicated.
- 2) The operation options are listed in the table to the right. Some settings can alternatively also be made via a menu. Other settings can only be made via the menu. Please refer to pages 10 and 11 for the menu structure. To call up the menu, press the button MENU. All the other steps are given in the figure.
 

The display will return from some menu items to the indication of the station set if none of the buttons MENU, DOWN, UP or ENTER is pressed within a time period of approx. 5 seconds.
- 3) During initial operation, first store the stations that can be received at where you are located. 20 station numbers each are available for FM and DAB+ reception.

### 5 Specifications

#### DAB+

Frequency received: . . . 174.928 MHz to 239.200 MHz

Selectivity  
to adjacent channel: . . . ≥ 31 dB  
to more remote  
channels: . . . . . ≥ 49 dB  
Sensitivity: . . . . . –97 dB

#### FM

Frequency received: . . . 87.5–108 MHz  
Tuning increment: . . . . . 50 kHz  
Sensitivity: . . . . . 10 μV  
Output level: . . . . . 0.4 V

#### General information

Power supply: . . . . . 230 V~/50 Hz  
Power consumption: . . . . . 50 VA max.  
Ambient temperature: . . . 0–40 °C  
Dimensions: . . . . . 482 × 44 × 210 mm,  
1 RS (rack space)  
Weight: . . . . . 2.15 kg

Subject to technical modification.

All rights reserved by MONACOR® INTERNATIONAL GmbH & Co. KG. No part of this instruction manual may be reproduced in any form or by any means for any commercial use.



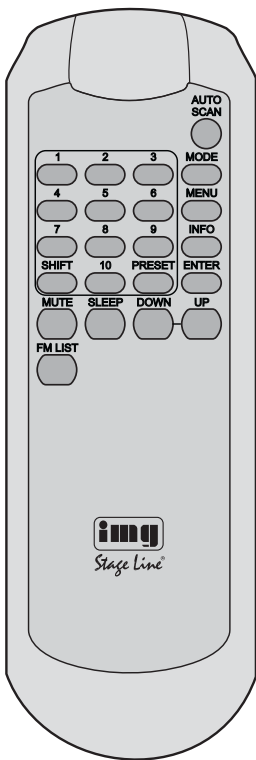

Button		Function
on the remote control ↓		
on the unit ↓		
MODE	× ×	To switch between: – FM reception (FM appears on the upper right of the display) – DAB+ reception (FM disappears)
<b>Storing DAB+ stations</b>		
AUTO SCAN	× ×	To scan all stations and store them automatically in a list: Keep the button / knob pressed for 2 seconds until <i>Scanning</i> appears on the display. All stations are stored when the display indicates the first station from the list.
TUNE DOWN UP	× ×	To call up a station from the list: Turn the knob TUNE and press the button ENTER* or press the button DOWN or UP (repeatedly) and press the button ENTER*.
PRESET	×	To assign a station number (1 – 20) to the station set: 1. Press the button PRESET. 2. Use the button DOWN or UP to select the station number desired. 3. Keep the button ENTER pressed for 2 seconds until <i>PRESET ... saved</i> appears on the display.
<b>Storing FM stations</b>		
AUTO SCAN	× ×	To scan all stations and store them automatically in a list: Keep the button / knob pressed for 2 seconds until <i>Scanning</i> appears on the display. All stations are stored when the display indicates the first station from the list.
FM LIST	× ×	To call up a station from the list: 1. Press the button FM LIST: <i>FM Station List</i> appears on the display. 2. Turn the knob TUNE or press the button DOWN or UP to select the station. 3. Press the button ENTER* to call up the station.
DOWN UP	× ×	To start the station scan: Keep the button pressed until the figures start to appear on the frequency indication. Fine tuning by 0.05 MHz increments: Briefly press the button (repeatedly).
TUNE	×	To set stations manually: Turn the knob.
PRESET	×	To assign a station number (1 – 20) to the station set: 1. Press the button PRESET. 2. Use the button DOWN or UP to select the station number desired. 3. Keep the button ENTER pressed for 2 seconds until <i>PRESET ... saved</i> appears on the display.
<b>Calling up saved stations</b>		
1 ... 10, SHIFT	× ×	No. Buttons 4 4 10 10 18 SHIFT, 8 20 SHIFT, 10
TUNE	×	Turn the knob TUNE. For DAB+: Select a station from the list and call it up with the button ENTER*. For FM: Manually tune the receiving range by 0.05 MHz increments.
PRESET	×	To call up the previous/next station: 1. Press the button PRESET. 2. Press the button DOWN or UP (repeatedly). A station number where no station is stored will be indicated by <i>Preset ... empty</i> . 3. Press the button ENTER*.
<b>Additional functions</b>		
MUTE	× ×	To mute and unmute the sound.
INFO	× ×	To view additional information for DAB+ RDS (radio data system for FM, <i>None</i> appears when no information is available)  × × Information on title / programme ..... [ABBA - Mama Mia ] × × Genre ..... [Pop Music ] × – Name of the broadcasting station .... [BBC digital ] × × Time / date ..... [15:29 16-06-2015] × – Channel and frequency ..... [5C 178.352MHZ ] × – Data rate, mono / stereo ..... [ 72kbps Stereo ] × × Signal strength ..... [■■■■■■■■ ] × – Error rate ..... [Signal error 2]
SLEEP	× ×	To switch off the tuner automatically: 1. Press the button SLEEP so that <i>Sleep off</i> appears on the display. 2. Use the button DOWN or UP or the knob TUNE to set the time in minutes that is to elapse until the tuner is switched off. 3. Press the button ENTER*. 4. To show/hide the remaining time to elapse, use the button SLEEP. When the remaining time is shown on the display, the function can be switched off again ( <i>Sleep off</i> ). 5. When the time set has elapsed, the tuner will switch off automatically. However, any button can be pressed to briefly switch on the display illumination and to read the time and the date. 6. To activate the function again, press the button SLEEP. The switch-off time can also be set via the menu.

\*Instead of the button ENTER, the rotary knob TUNE – ENTER/AUTOSCAN can be briefly pressed. (However, this is not possible when the button ENTER must be pressed for 2 seconds to store a station.)

# Menu structure

← = Select menu item or setting

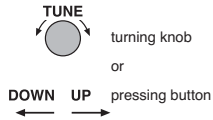

MENU ↑ ↑ENTER  
 Use the button MENU to exit a menu item without saving any settings you may have made. Use the button ENTER to save a setting.

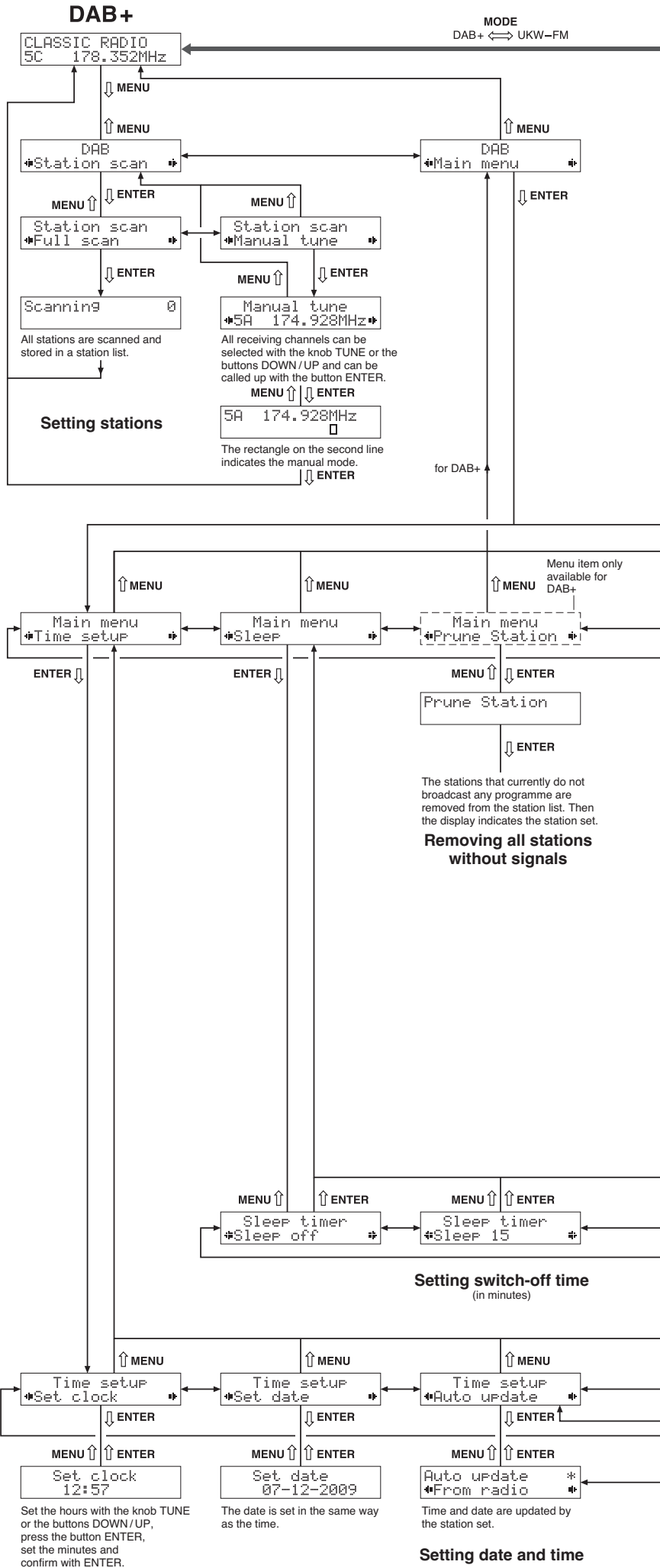

# UKW-FM

104.80MHz St FM St = Stereo  
17:35 23-08-2014

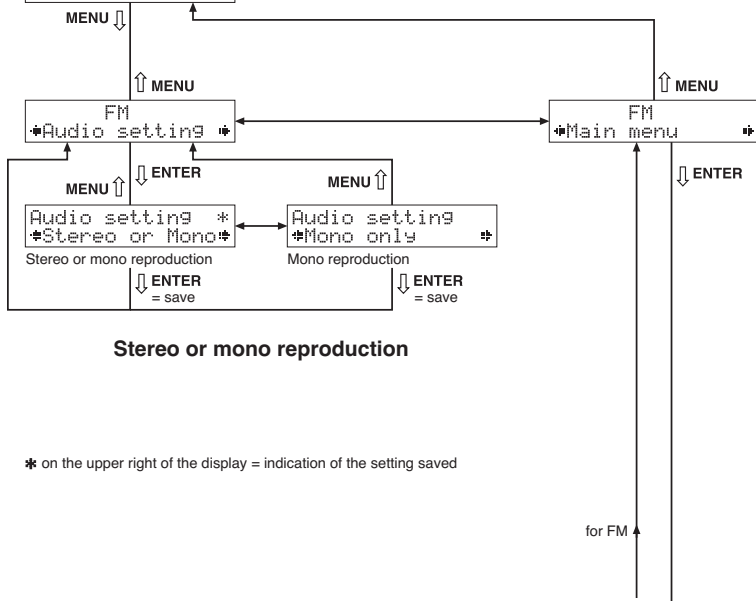

## Stereo or mono reproduction

\* on the upper right of the display = indication of the setting saved

for FM

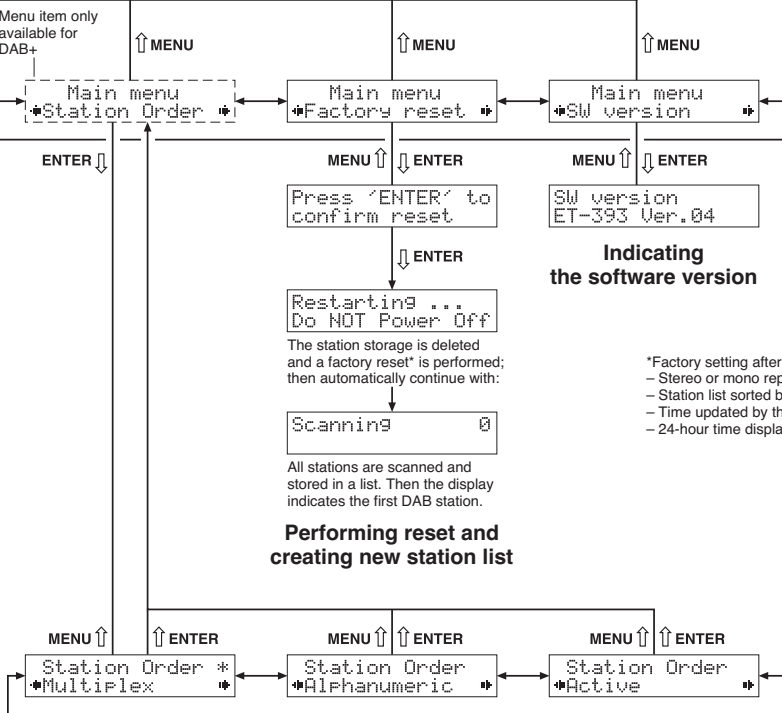

## Indicating the software version

- \*Factory setting after reset:
- Stereo or mono reproduction
  - Station list sorted by channel number
  - Time updated by the station
  - 24-hour time display

## Performing reset and creating new station list

## Station list sorting

- Station list sorted by multiplex channel numbers
- List sorted by station names
- The stations that currently broadcast a programme are at the beginning of the list.

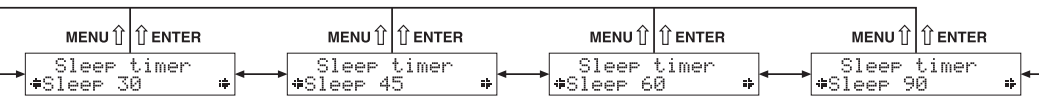

To activate the function again, press the button SLEEP.

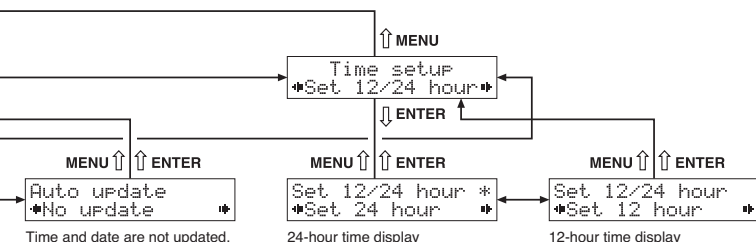

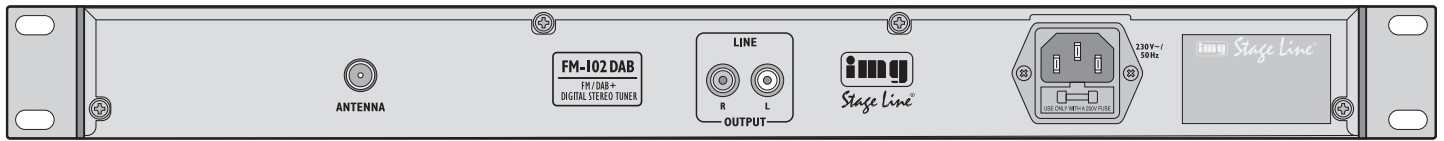
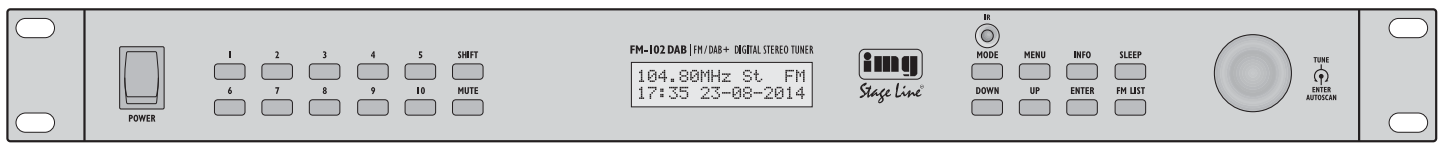

## Tuner stéréo numérique pour réception DAB+ et FM

Veillez lire la présente notice avec attention avant le fonctionnement et conservez-la pour pouvoir vous y reporter ultérieurement.

### 1 Possibilités d'utilisation

Le FM-102DAB permet de recevoir des stations FM et la radio numérique DAB+ (Digital Audio Broadcasting) dans la bande III (174,928 – 239,200 MHz). Pour mémoriser les stations, 20 emplacements de mémoire pour la réception FM et 20 pour la réception DAB sont prévus.

### 2 Conseils d'utilisation et de sécurité

Cet appareil répond à toutes les directives nécessaires de l'Union Européenne et porte donc le symbole CE.

**AVERTISSEMENT** Cet appareil est alimenté par une tension dangereuse. Ne touchez jamais l'intérieur de l'appareil car, en cas de mauvaise manipulation, vous pourriez subir une décharge électrique.

- L'appareil n'est conçu que pour une utilisation en intérieur. Protégez-le de tout type de projections d'eau, des éclaboussures, d'une humidité élevée de l'air et de la chaleur (plage de température de fonctionnement autorisée : 0 – 40 °C).
- En aucun cas, vous ne devez poser d'objet contenant du liquide ou un verre sur l'appareil.
- Ne le faites jamais fonctionner et débranchez-le immédiatement lorsque :
  1. des dommages visibles apparaissent sur l'appareil et sur le cordon secteur
  2. après une chute ou accident similaire, vous avez un doute au sujet de l'état de l'appareil.
  3. des dysfonctionnements apparaissent.
 Dans tous les cas, les dommages doivent être réparés par un technicien spécialisé.
- Ne débranchez jamais l'appareil en tirant sur le cordon secteur, tenez-le toujours par la fiche.
- Pour le nettoyage utilisez uniquement un chiffon doux et sec, en aucun cas de produits chimiques ou d'eau.
- Nous déclinons toute responsabilité en cas de dommages matériels ou corporels résultants si l'appareil est utilisé dans un but autre que celui pour lequel il a été conçu, s'il n'est pas correctement branché ou utilisé ou s'il n'est pas réparé par une personne habilitée, en outre, la garantie deviendrait caduque.

Lorsque l'appareil est définitivement retiré du service, vous devez le déposer dans une usine de recyclage adaptée pour contribuer à son élimination non polluante.

### 3 Positionnement et branchement de l'appareil

L'appareil peut être installé dans un rack 482 mm/19" avec ses étriers de montage, il peut également être librement posé sur une table. Pour le montage en rack, 1 unité (= 44,45 mm) est nécessaire.

Avant d'effectuer les branchements ou de modifier les branchements existants, éteignez le tuner et l'appareil à relier.

- 1) Reliez les prises RCA OUTPUT sur la face arrière à l'entrée signal ligne d'un appareil audio (amplificateur, enceinte active, routeur audio matriciel ...).
- 2) La prise ANTENNA pour brancher l'antenne est sur la face arrière. Il est possible de mettre ici l'antenne télescopique livrée et de la visser.  
En cas de réception faible des stations, orientez l'antenne selon les indications de la puissance du signal pour une réception optimale. Pour appeler cet affichage, appuyez sur la touche INFO jusqu'à ce que un bargraphe soit visible dans la ligne inférieure de l'affichage.
- 3) Pour l'alimentation, reliez le cordon secteur livré à la prise secteur et à une prise 230 V~/50 Hz.

### 4 Utilisation

#### 4.1 Télécommande

- 1) Pour insérer les batteries (2 x 1,5 V, type R03), retirez le couvercle du compartiment batterie sur la face arrière de la télécommande. Insérez les batteries, comme indiqué dans le compartiment. Refermez le compartiment avec le couvercle.  
En cas de non utilisation prolongée, retirez les batteries, elles pourraient couler et endommager la télécommande.
- 2) Tenez la télécommande toujours en direction du capteur "IR" lorsque vous activez une touche. Il ne doit pas y avoir d'obstacle entre la télécommande et le capteur.
- 3) Si la portée de la télécommande faiblit, les batteries sont mortes et doivent être remplacées.

Ne jetez pas les batteries usagées dans la poubelle domestique. Vous devez les déposer dans un container spécifique ou les ramenez à votre revendeur.

### 4.2 Tuner

- 1) Allumez l'appareil avec l'interrupteur POWER. Sur l'affichage, l'indication Welcome! / Digital Radio s'affiche. Ensuite, la dernière station sélectionnée est affichée.
- 2) Vous trouverez sur le tableau ci-après les possibilités d'utilisation. Quelques réglages sont possibles, à la place, via un menu, d'autres ne peuvent être faits que via le menu. La structure du menu est présentée sur les pages 14 et 15. Pour appeler le menu, appuyez sur la touche MENU. Toutes les autres étapes sont visibles sur le schéma.  
Pour quelques points du menu, l'affichage revient à l'indication de la station réglée si aucune des touches MENU, DOWN, UP ou ENTER n'est activée pendant 5 secondes environ.
- 3) Lors de la première mise en fonction, mémorisez tout d'abord les stations pouvant être reçues sur le lieu d'utilisation. 20 emplacements de mémoire sont disponibles pour la réception FM et 20 pour la réception DAB+.

### 5 Caractéristiques techniques

#### DAB+

Fréquence réception : . . . 174,928 MHz à 239,200 MHz

#### Sélectivité

avec canal voisin : . . . ≥ 31 dB  
avec canaux éloignés : ≥ 49 dB

Sensibilité : . . . . . -97 dB

#### FM

Fréquence de réception : 87,5 – 108 MHz

Palier réglage : . . . . . 50 kHz

Sensibilité : . . . . . 10 µV

Niveau de sortie : . . . . . 0,4 V

#### Généralités

Alimentation : . . . . . 230 V~/50 Hz

Consommation : . . . . . 50 VA max.

Température fonc. : . . . . . 0 – 40 °C

Dimensions : . . . . . 482 x 44 x 210 mm,  
1 U (1 unité)

Poids : . . . . . 2,15 kg

Tout droit de modification réservé.

Notice d'utilisation protégée par le copyright de MONACOR® INTERNATIONAL GmbH & Co. KG. Toute reproduction même partielle à des fins commerciales est interdite.

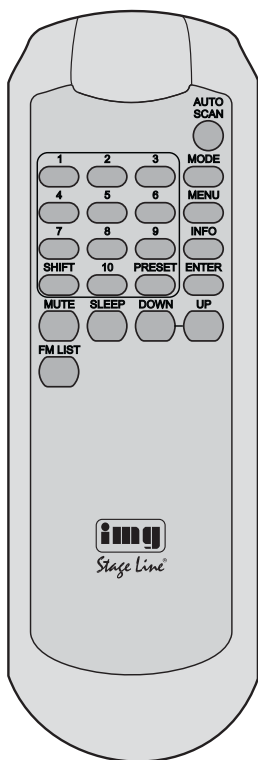

Touche				Fonction																																
sur la télécommande ↓																																				
sur l'appareil ↓																																				
MODE	×	×		Commutation entre – réception FM (l'affichage indique FM en haut à droite) – réception DAB+ (FM ne s'affiche plus)																																
<b>Mémoriser des stations DAB+</b>																																				
AUTO SCAN	×	×		Pour rechercher toutes les stations et les mémoriser automatiquement dans une liste : Maintenez la touche/le bouton enfoncé(e) pendant deux secondes jusqu'à ce que <b>Scanning</b> soit affiché. Toutes les stations sont mémorisées lorsque l'affichage indique la première station de la liste.																																
TUNE	×			Pour appeler une station de la liste : Tournez le bouton TUNE et appuyez sur la touche ENTER* ou appuyez (plusieurs fois) sur la touche DOWN ou UP et appuyez sur la touche ENTER*.																																
DOWN UP	×	×		Pour assigner un numéro de station (1 – 20) à la station réglée : 1. Appuyez sur la touche PRESET. 2. Sélectionnez le numéro de programme souhaité avec la touche DOWN ou UP. 3. Maintenez la touche ENTER enfoncée deux secondes jusqu'à ce que <b>PRESET ... saved</b> s'affiche.																																
PRESET		×																																		
<b>Mémoriser des stations FM</b>																																				
AUTO SCAN	×	×		Pour rechercher toutes les stations et les mémoriser automatiquement dans une liste : Maintenez la touche / le bouton enfoncé(e) pendant deux secondes jusqu'à ce que <b>Scanning</b> soit affiché. Toutes les stations sont mémorisées lorsque l'affichage indique la première station de la liste.																																
FM LIST	×	×		Pour appeler une station de la liste : 1. Appuyez sur la touche FM LIST : l'affichage indique <b>FM Station List</b> . 2. En tournant le bouton TUNE ou en appuyant sur la touche DOWN ou UP, sélectionnez la station. 3. Appelez la station avec la touche ENTER*.																																
DOWN UP	×	×		Pour démarrer la recherche de station : Maintenez la touche enfoncée jusqu'à ce que les chiffres de l'affichage de fréquence défilent. Réglage précis en paliers de 0,05 MHz : Appuyez (plusieurs fois) brièvement sur la touche.																																
TUNE	×			Réglage manuel de la station : tournez le bouton.																																
PRESET		×		Pour assigner un numéro de station (1 – 20) à la station réglée : 1. Appuyez sur la touche PRESET. 2. Sélectionnez le numéro de programme souhaité avec la touche DOWN ou UP. 3. Maintenez la touche ENTER enfoncée deux secondes jusqu'à ce que <b>PRESET ... saved</b> s'affiche.																																
<b>Appeler des stations mémorisées</b>																																				
1 ... 10, SHIFT	×	×		N° Touche 4 4 10 10 18 SHIFT, 8 20 SHIFT, 10																																
TUNE	×			Tournez le bouton TUNE. Pour DAB+ : sélectionnez une station dans la liste et appelez-la avec la touche ENTER*. Pour FM : Réglez la plage de réception manuellement en paliers de 0,05 MHz.																																
PRESET		×		Pour appeler la station précédente/suivante : 1. Appuyez sur la touche PRESET. 2. Appuyez sur la touche DOWN ou UP (plusieurs fois). Un emplacement sans station mémorisée est indiqué par <b>Preset ... empty</b> . 3. Appuyez sur la touche ENTER*.																																
<b>Autres fonctions</b>																																				
MUTE	×	×		Désactiver / réactiver le son.																																
INFO	×	×		Sélection des informations supplémentaires affichées pour DAB+ RDS (radio data system pour FM ; affichage <b>None</b> si info manquante) <table border="0" style="width: 100%; border-collapse: collapse;"> <tr> <td style="width: 20px;">×</td> <td style="width: 20px;">×</td> <td>Informations sur le titre / station</td> <td>[ABBA - Mama Mia ]</td> </tr> <tr> <td>×</td> <td>×</td> <td>Genre</td> <td>[Pop Music ]</td> </tr> <tr> <td>×</td> <td>–</td> <td>Nom de la station</td> <td>[RMC ]</td> </tr> <tr> <td>×</td> <td>×</td> <td>Heure / date</td> <td>[15:29 16-06-2015]</td> </tr> <tr> <td>×</td> <td>–</td> <td>Canal et fréquence</td> <td>[5C 178.352MHZ ]</td> </tr> <tr> <td>×</td> <td>–</td> <td>Taux données, mono / stéréo</td> <td>[ 72kbps Stereo ]</td> </tr> <tr> <td>×</td> <td>×</td> <td>Puissance signal</td> <td>[■■■■■■■■ ]</td> </tr> <tr> <td>×</td> <td>–</td> <td>Taux erreur</td> <td>[Signal error 2]</td> </tr> </table>	×	×	Informations sur le titre / station	[ABBA - Mama Mia ]	×	×	Genre	[Pop Music ]	×	–	Nom de la station	[RMC ]	×	×	Heure / date	[15:29 16-06-2015]	×	–	Canal et fréquence	[5C 178.352MHZ ]	×	–	Taux données, mono / stéréo	[ 72kbps Stereo ]	×	×	Puissance signal	[■■■■■■■■ ]	×	–	Taux erreur	[Signal error 2]
×	×	Informations sur le titre / station	[ABBA - Mama Mia ]																																	
×	×	Genre	[Pop Music ]																																	
×	–	Nom de la station	[RMC ]																																	
×	×	Heure / date	[15:29 16-06-2015]																																	
×	–	Canal et fréquence	[5C 178.352MHZ ]																																	
×	–	Taux données, mono / stéréo	[ 72kbps Stereo ]																																	
×	×	Puissance signal	[■■■■■■■■ ]																																	
×	–	Taux erreur	[Signal error 2]																																	
SLEEP	×	×		Arrêt automatique du tuner : 1. Appuyez sur la touche SLEEP pour que <b>Sleep off</b> s'affiche. 2. Avec la touche DOWN ou UP, ou avec le bouton TUNE, réglez la durée en minutes qui doit s'écouler jusqu'à l'arrêt du tuner. 3. Appuyez sur la touche ENTER*. 4. Avec la touche SLEEP, vous pouvez afficher ou pas la durée restante. Lorsque la durée est affichée, la fonction peut être à nouveau désactivée ( <b>Sleep off</b> ). 5. Une fois la durée réglée écoulée, le tuner s'éteint. L'éclairage de l'affichage peut cependant être brièvement activé avec n'importe quelle touche pour pouvoir lire l'heure et la date. 6. Pour réactiver à nouveau la fonction, appuyez sur la touche SLEEP. La durée d'arrêt peut également être réglée via le menu.																																

\*A la place de la touche ENTER, le bouton TUNE – ENTER/AUTOSCAN peut brièvement être enfoncé. (Cela n'est cependant pas possible si la touche ENTER doit être maintenue enfoncée pendant 2 secondes pour mémoriser une station).

## Structure du menu

← = Sélectionner le point du menu

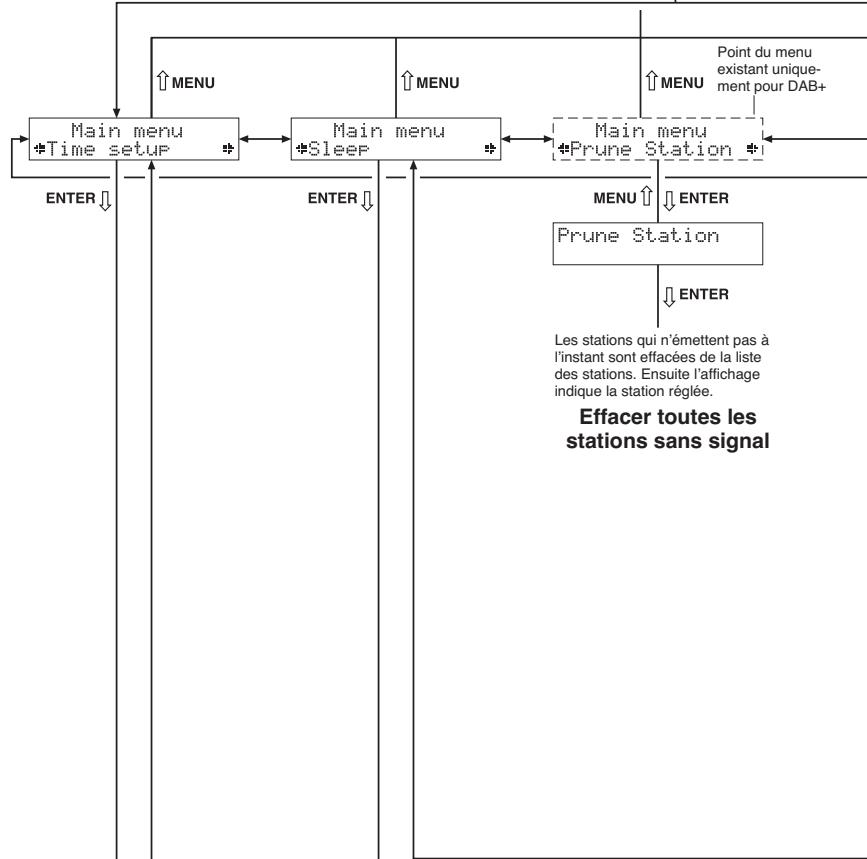
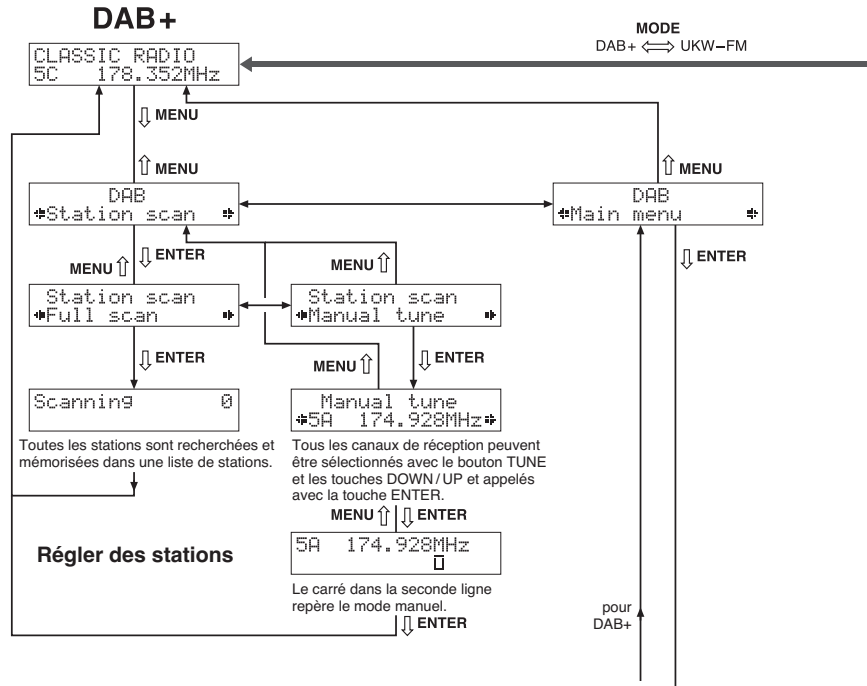
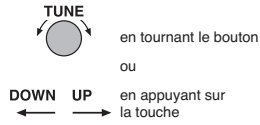

MENU ↑ ENTER

Avec la touche MENU, on quitte un point du menu sans mémoriser un réglage.

Avec la touche ENTER, on mémorise un réglage.

Régler les heures avec le bouton TUNE ou les touches DOWN/UP, appuyez sur la touche ENTER, réglez les minutes et confirmez avec ENTER.

Le réglage de la date s'effectue comme le réglage de l'heure.

L'heure et la date sont actualisées par la station réglée.

# UKW-FM

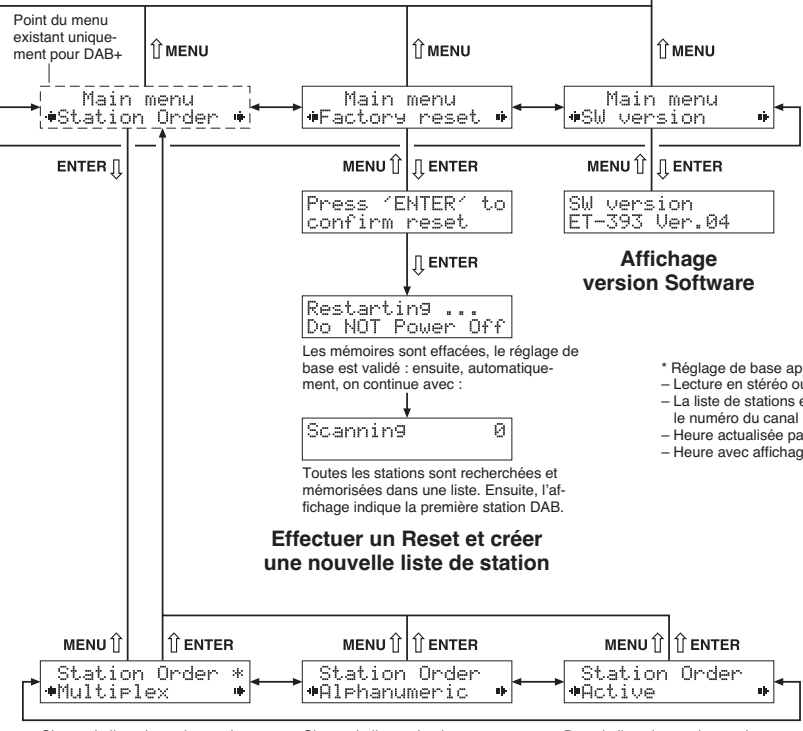
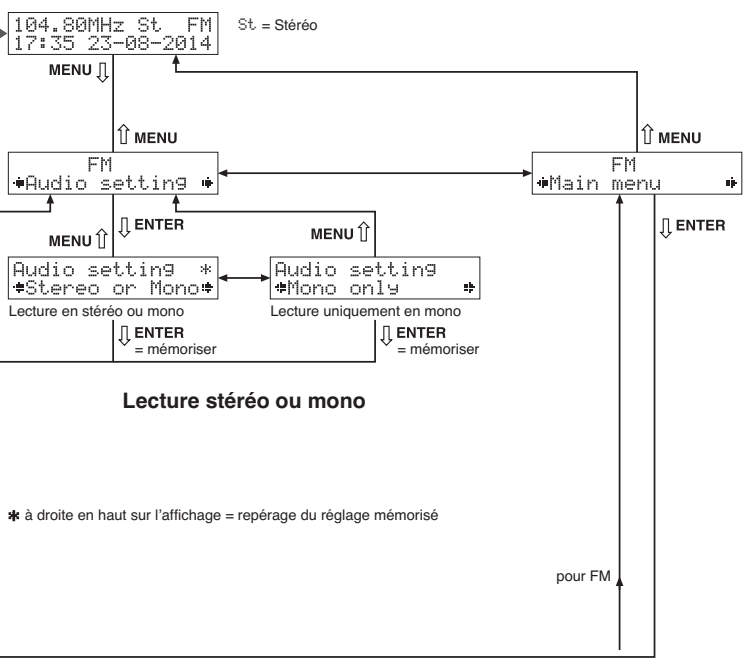

Classer la liste de stations selon les numéros multiplex de canaux

Classer la liste selon les noms des stations

Dans la liste, les stations qui émettent à l'instant sont au début.

## Classement listes stations

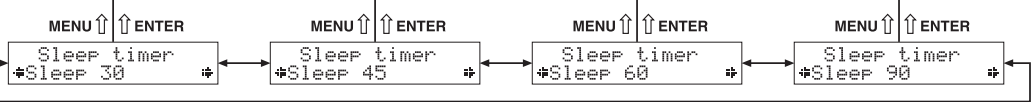

Pour rallumer, appuyer sur la touche SLEEP.

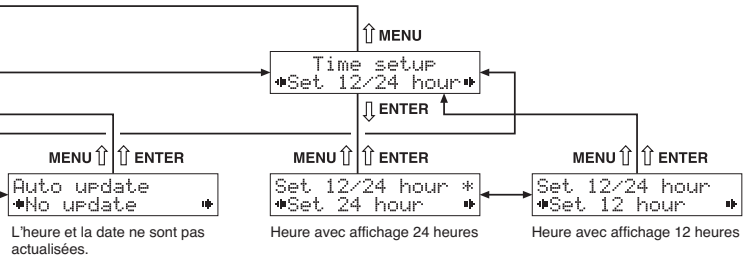

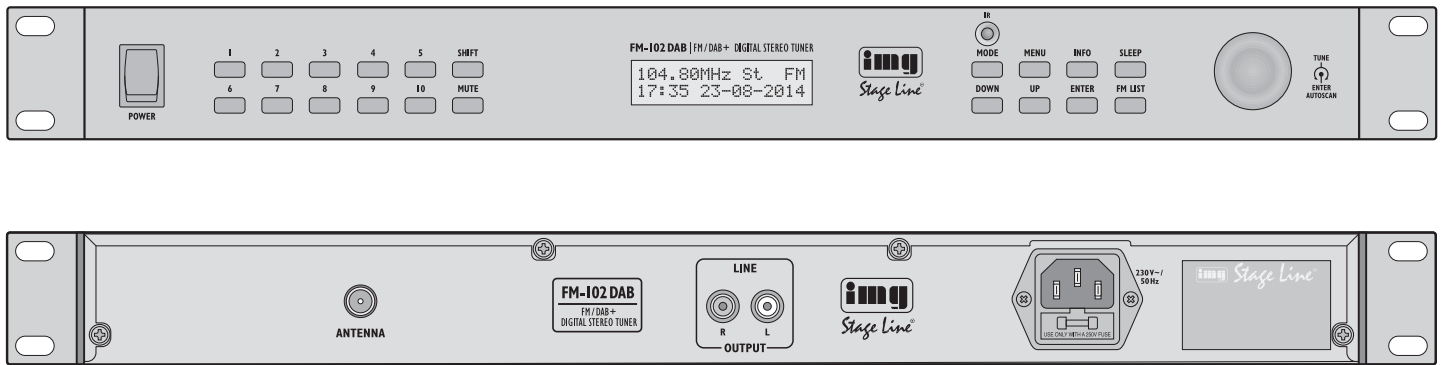

## Tuner stereo digitale per la ricezione di DAB+ e FM

Vi preghiamo di leggere attentamente le presenti istruzioni prima della messa in funzione e di conservarle per un uso futuro.

### 1 Possibilità d'impiego

Il FM-102DAB serve per la ricezione di stazioni FM e dalla "radio digitale" DAB+ (Digital Audio Broadcasting) nella banda III (174,928 – 239,200 MHz). Per memorizzare le stazioni sono disponibili 20 locazioni di memoria per FM e per DAB.

### 2 Avvertenze per l'uso sicuro

L'apparecchio è conforme a tutte le direttive rilevanti dell'UE e pertanto porta la sigla CE.

#### AVVERTIMENTO



L'apparecchio è alimentato con pericolosa tensione di rete. Non intervenire mai personalmente al suo interno. La manipolazione scorretta può provocare delle scariche elettriche pericolose.

- Usare l'apparecchio solo all'interno di locali e proteggerlo dall'acqua gocciolante e dagli spruzzi d'acqua, da alta umidità dell'aria e dal calore (temperatura d'impiego ammessa fra 0 e 40 °C).
- Non depositare sull'apparecchio dei contenitori riempiti di liquidi, p. es. bicchieri.
- Non mettere in funzione l'apparecchio e staccare subito la spina rete se:
  1. l'apparecchio o il cavo rete presentano dei danni visibili;
  2. dopo una caduta o dopo eventi simili sussiste il sospetto di un difetto;
  3. l'apparecchio non funziona correttamente.
 Per la riparazione rivolgersi sempre ad un'officina competente.
- Staccare il cavo rete afferrando la spina, senza tirare il cavo.
- Per la pulizia usare solo un panno morbido, asciutto; non impiegare in nessun caso acqua o prodotti chimici.
- Nel caso d'uso improprio, di collegamenti sbagliati, d'impiego scorretto o di riparazione non a regola d'arte dell'apparecchio, non si assume nessuna responsabilità per eventuali danni consequenziali a persone o a cose e non si assume nessuna garanzia per l'apparecchio.



Se si desidera eliminare l'apparecchio definitivamente, consegnarlo per lo smaltimento ad un'istituzione locale per il riciclaggio.

### 3 Collocare e collegare l'apparecchio

Con i suoi angoli di montaggio, l'apparecchio può essere sistemato in un rack (482 mm/19"), ma può essere usato anche come apparecchio da collocare su un tavolo. Per il montaggio in un rack occorre 1 unità d'altezza (U = unità d'altezza = 44,45 mm).

Prima del collegamento o prima della modifica dei collegamenti spegnere il tuner e l'apparecchio da collegare.

- 1) Collegare le prese RCA OUTPUT sul retro con l'ingresso Line di una apparecchiatura audio (amplificatore, cassa attiva, mixer, router auto matrix ecc).
- 2) Per il collegamento di un'antenna, sul retro si trova la presa ANTENNA. Qui è possibile inserire e avvitare l'antenna telescopica in dotazione.

Per le stazioni con segnale debole, l'antenna può essere orientata per una ricezione ottimale seguendo l'indicazione dell'intensità del segnale. Per visualizzare tale indicazione, premere il tasto INFO tante volte finché sull'ultima riga del display si vede un diagramma a barre.

- 3) Per l'alimentazione, collegare la relativa presa con una presa di rete (230 V~/50 Hz) usando il cavo di rete in dotazione.

### 4 Funzionamento

#### 4.1 Telecomando

- 1) Per inserire le batterie (2 x 1,5 V, tipo AAA = mininstilo) togliere il coperchio del vano batterie situato sul retro del telecomando. Inserire le batterie come segnalato nel vano stesso e richiudere il vano con il suo coperchio.

In caso di mancato uso prolungato conviene togliere le batterie per non danneggiare il telecomando se le batterie dovessero perdere.

- 2) Azionando un tasto, tenere il telecomando sempre in direzione del sensore "IR". Fra il telecomando e il sensore non ci devono essere degli ostacoli.
- 3) Se la portata del telecomando si riduce, significa che le batterie sono scariche e che devono essere sostituite.



Non gettare le batterie scariche o difettose nelle immondizie di casa bensì negli appositi contenitori (p. es. presso il vostro rivenditore).

#### 4.2 Tuner

- 1) Accendere l'apparecchio con l'interruttore di rete POWER. Sul display si vede ora l'indicazione Welcome!/Digital Radio. Successivamente viene visualizzata la stazione selezionata per ultima.
- 2) Le possibilità di comando sono elencate nella tabella qui di fianco. Alcune impostazioni sono possibili alternativamente attraverso un menu. Altre impostazioni sono possibili invece solo attraverso il menu. La struttura del menu è rappresentata alle pagine 18 e 19. Per aprire il menu premere il tasto MENU. Tutti gli ulteriori passi si vedono dalla rappresentazione.
 

Da alcune voci del menu, il display ritorna all'indicazione della stazione impostata se per 5 sec. circa non viene premuto nessuno dei tasti MENU, DOWN, UP o ENTER.
- 3) In occasione del primo uso, memorizzare per prime le stazioni che si ricevono sul luogo. Per la ricezione FM e DAB+ sono disponibili per ognuno 20 locazioni di programmi.

### 5 Dati tecnici

#### DAB+

Frequenza di ricezione: . 174,928 MHz a 239,200 MHz

#### Selettività

contro il canale  
adiacente: . . . . . ≥ 31 dB  
contro canali  
più distanti: . . . . . ≥ 49 dB

Sensibilità: . . . . . -97 dB

#### UKW

Frequenza di ricezione: . 87,5 – 108 MHz

Passi di sintonizzazione: 50 kHz

Sensibilità: . . . . . 10 μV

Livello d'uscita: . . . . . 0,4 V

#### Dati generali

Alimentazione: . . . . . 230 V~/50 Hz

Potenza assorbita: . . . . . max. 50 VA

Temperatura d'esercizio: 0 – 40 °C

Dimensioni: . . . . . 482 x 44 x 210 mm,  
1 U (unità d'altezza)

Peso: . . . . . 2,15 kg

Con riserva di modifiche tecniche.

La MONACOR® INTERNATIONAL GmbH & Co. KG si riserva ogni diritto di elaborazione in qualsiasi forma delle presenti istruzioni per l'uso. La riproduzione – anche parziale – per propri scopi commerciali è vietata.



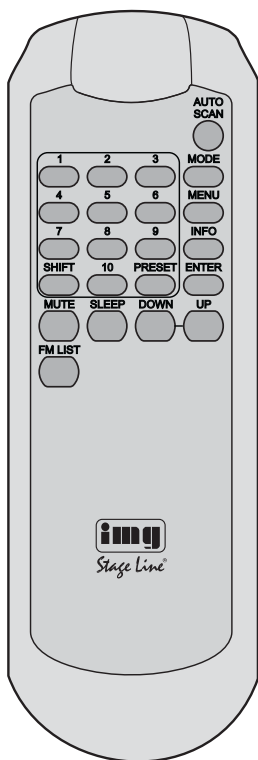

Tasto		Funzione
sul telecomando ↓		
sull'apparecchio ↓		
MODE	× ×	Cambio fra – Ricezione FM (il display indica in alto a destra FM) – Ricezione DAB+ (FM non si vede)
<b>Memorizzare le stazioni DAB+</b>		
AUTO SCAN	× ×	Ricerare tutte le stazioni e memorizzarle automaticamente in un elenco: Tenere premuto il tasto/il pulsante per 2 sec., finché si vede <i>Scanning</i> . Tutte le stazioni sono memorizzate se il display visualizza la 1. stazione dell'elenco.
TUNE DOWN UP	× ×	Chiamare una stazione dell'elenco: Girare la manopola TUNE e premere il tasto ENTER* oppure premere il tasto DOWN o UP (più volte) e premere il tasto ENTER*.
PRESET	×	Memorizzare la stazione impostata in una locazione di programmi 1–20: 1. Premere il tasto PRESET. 2. Selezionare il numero del programma con il tasto DOWN o UP. 3. Tener premuto per 2 sec. il tasto ENTER finché si vede PRESET ... saved.
<b>Memorizzare le stazioni FM</b>		
AUTO SCAN	× ×	Ricerare tutte le stazioni e memorizzarle automaticamente in un elenco: Tenere premuto il tasto/il pulsante per 2 sec., finché si vede <i>Scanning</i> . Tutte le stazioni sono memorizzate se il display visualizza la 1. stazione dell'elenco.
FM LIST	× ×	Chiamare una stazione dell'elenco: 1. Premere il tasto FM LIST: il display indica FM Station List. 2. Girando la manopola TUNE o premendo il tasto DOWN o UP selezionare la stazione. 3. Con il tasto ENTER* chiamare la stazione.
DOWN UP	× ×	Avviare la ricerca automatica: Tener premuto il tasto finché scorrono i numeri dell'indicazione della frequenza. Sintonizzazione fine a passi di 0,05 MHz: Premere il tasto brevemente (più volte).
TUNE	×	Impostazione manuale delle stazioni: girare la manopola.
PRESET	×	Memorizzare la stazione impostata in una locazione di programmi 1–20: 1. Premere il tasto PRESET. 2. Selezionare il numero del programma con il tasto DOWN o UP. 3. Tener premuto per 2 sec. il tasto ENTER finché si vede PRESET ... saved.
<b>Chiamare le stazioni memorizzate</b>		
1 ... 10, SHIFT	× ×	N. Tasto 4 4 10 10 18 SHIFT, 8 20 SHIFT, 10
TUNE	×	Girare la manopola TUNE. Con DAB+: Scegliere una stazione dell'elenco e chiamarla con il tasto ENTER*. Con FM: Scrollare il campo di ricezione a passi di 0,05 MHz.
PRESET	×	Chiamare la stazione precedente / successiva: 1. Premere il tasto PRESET. 2. Premere il tasto DOWN o UP (più volte). Una locazione di programma senza stazione memorizzata viene segnalata con Preset .. empty. 3. Premere il tasto ENTER*.
<b>Ulteriori funzioni</b>		
MUTE	× ×	Disattivare l'audio e attivarlo di nuovo.
INFO	× ×	Selezione delle informazioni supplementari visualizzate con DAB+ RDS (radio data system con FM, indicazione None se l'informazione manca) × × Informazioni sul titolo / sulla trasmissione [ABBA - Mama Mia ] × × Genere ..... [Pop Music ] × - Nome della stazione ..... [RADIO 24 ] × × Ora / Data ..... [15:29 16-06-2015] × - Canale e frequenza ..... [5C 178.352MHZ ] × - Datarate, mono / stereo ..... [ 72kbps Stereo ] × × Intensità del segnale ..... [■■■■■■■■] ] × - Tasso di errori ..... [Signal error 2]
SLEEP	× ×	Spegnimento automatico del tuner: 1. Premere il tasto SLEEP in modo da vedere Sleep off. 2. Con il tasto DOWN o UP oppure con la manopola TUNE impostare il tempo in minuti fino allo spegnimento. 3. Premere il tasto ENTER*. 4. Il tempo residuo può essere visualizzato e nascosto con il tasto SLEEP. Con il tempo visualizzato, si può disattivare la funzione (Sleep off). 5. Dopo il tempo impostato, il tuner si spegne. L'illuminazione del display può comunque essere attivata brevemente azionando un qualsiasi tasto per poter leggere l'ora e la data. 6. Per la nuova accensione premere il tasto SLEEP. Il tempo di spegnimento può essere impostato anche tramite il menu.

\*Al posto del tasto ENTER si può premere brevemente anche la manopola TUNE – ENTER/AUTOSCAN. (Tuttavia, ciò non è possibile se il tasto ENTER deve rimanere premuto per 2 secondi per salvare una stazione.)

# Struttura del menu

← = Selezionare una voce del menu o un'impostazione

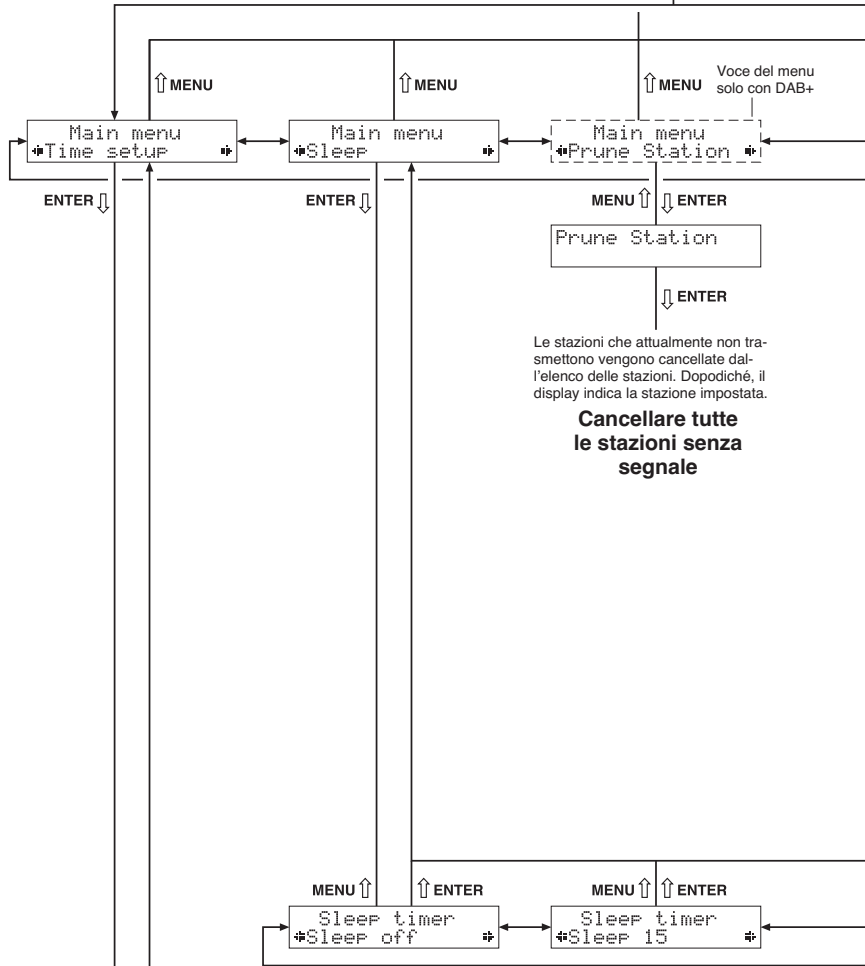
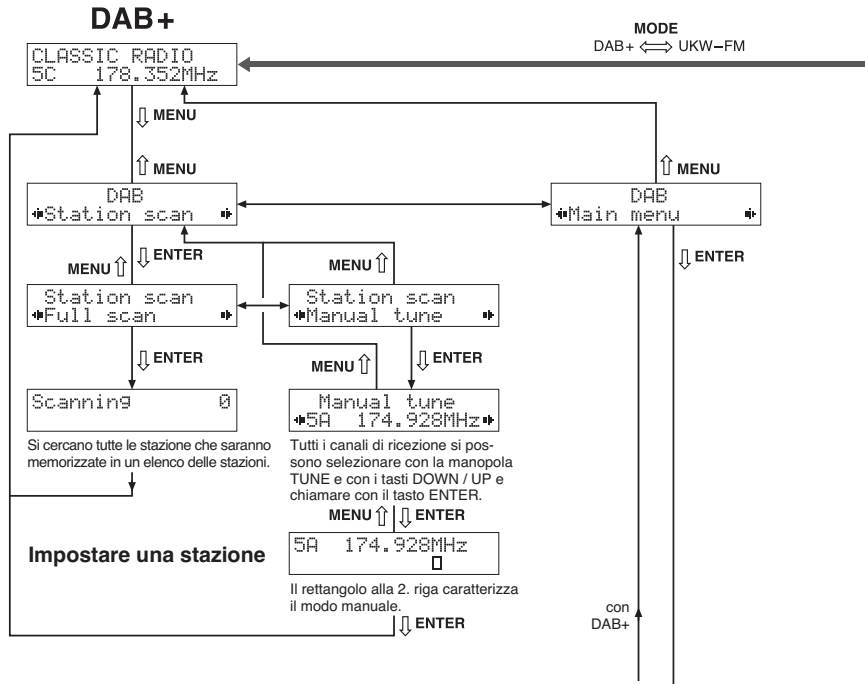
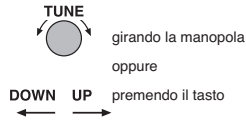

MENU ↑ ENTER

Con il tasto MENU si esce nuovamente da una voce del menu senza salvare un'impostazione.

Con il tasto ENTER si salva un'impostazione.

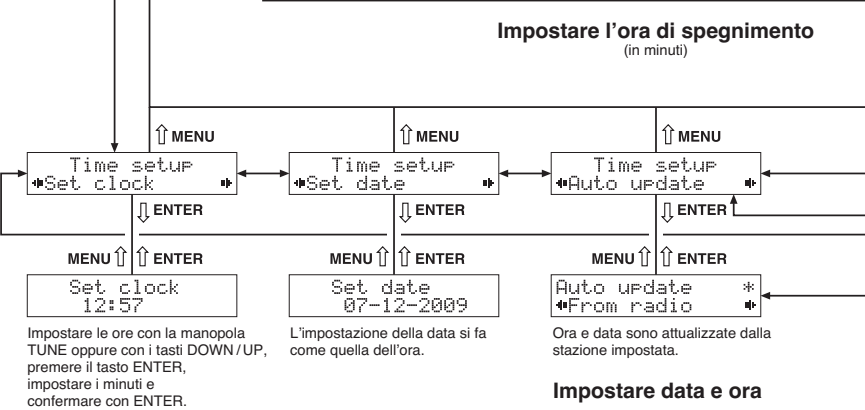

# UKW-FM

104.80MHz St. FM St. = Stereo  
17:35 23-08-2014

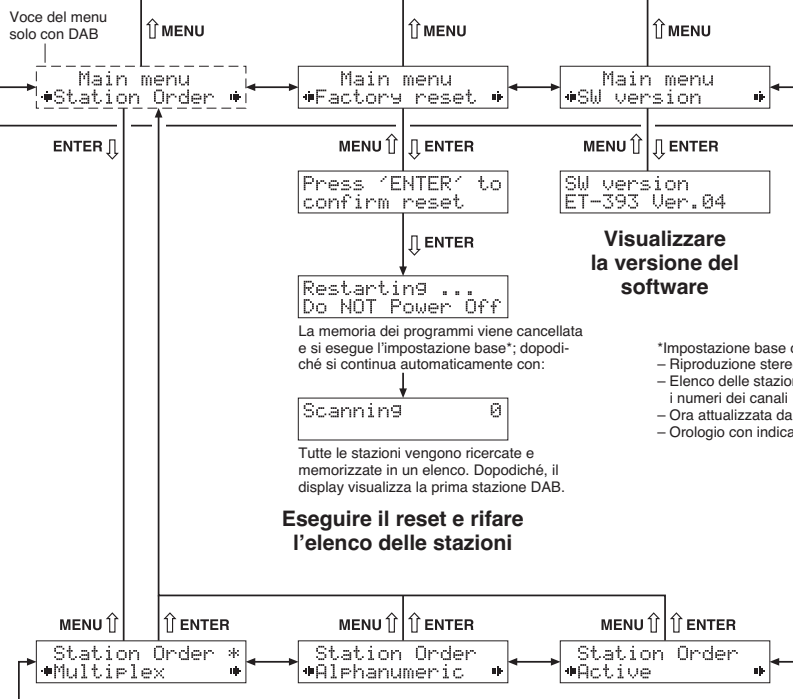
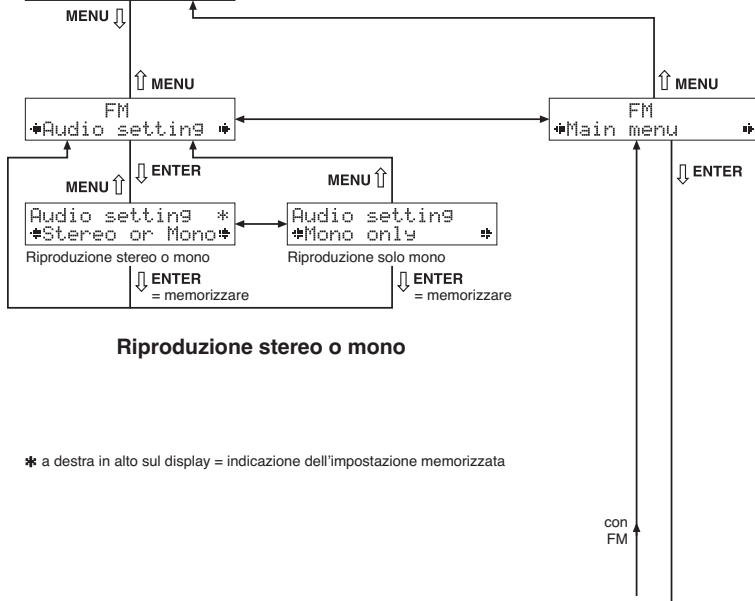

Elenco delle stazioni ordinato secondo i numeri dei canali multiplex      Elenco ordinato secondo i nomi delle stazioni      Le stazioni che trasmettono attualmente, si trovano all'inizio dell'elenco.

## Ordine degli elenchi delle stazioni

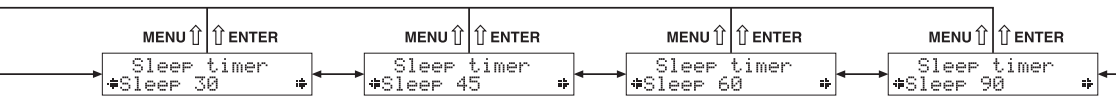

Per riattivare nuovamente premere il tasto SLEEP.

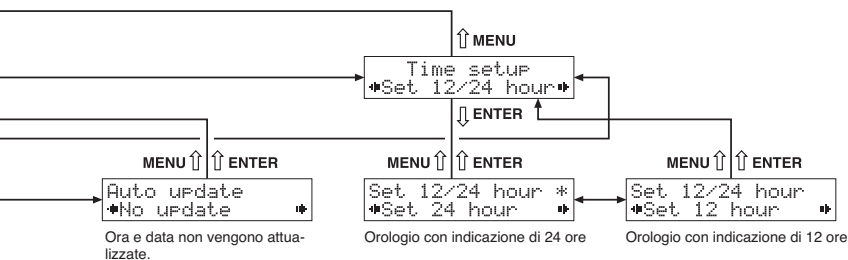

**NL**

Lees aandachtig de onderstaande veiligheidsvoorschriften, alvorens het apparaat in gebruik te nemen. Voor meer informatie over de bediening van het apparaat raadpleegt u de anderstalige handleidingen.

**B**

## Veiligheidsvoorschriften

Het apparaat is in overeenstemming met alle relevante EU-Richtlijnen en is daarom gekenmerkt met CE.

**WAARSCHUWING** De netspanning (230 V~) van het apparaat is levensgevaarlijk. Open het apparaat niet, want door onzorgvuldige ingrepen loopt u het risico van elektrische schokken.



Let eveneens op het volgende:

- Het apparaat is enkel geschikt voor gebruik binnenshuis. Vermijd druipe- en spatwater, uitzonderlijk warme plaatsen en plaatsen met een hoge vochtigheid (toegestaan omgevingstemperatuurbereik: 0–40 °C).
- Plaats geen bekken met vloeistof zoals drinkglazen etc. op het apparaat.
- Schakel het apparaat niet in resp. trek onmiddellijk de stekker uit het stopcontact,
  1. wanneer het apparaat of het netsnoer zichtbaar beschadigd is,
  2. wanneer er een defect zou kunnen optreden nadat het apparaat bijvoorbeeld is gevallen,
  3. wanneer het apparaat slecht functioneert.
 Het apparaat moet in elk geval worden hersteld door een gekwalificeerd vakman.

- Trek de stekker nooit met het snoer uit het stopcontact, maar met de stekker zelf.
- Verwijder het stof met een droge, zachte doek. Gebruik zeker geen water of chemicaliën.
- In geval van ongeoorloofd of verkeerd gebruik, verkeerde aansluiting, foutieve bediening of van herstelling door een niet-gekwalificeerd persoon vervalt de garantie en de verantwoordelijkheid voor hieruit resulterende materiële of lichamelijke schade.



Wanneer het apparaat definitief uit bedrijf wordt genomen, bezorg het dan voor milieuvriendelijke verwerking aan een plaatselijk recyclagebedrijf.

**E**

Por favor, antes del uso del aparato observar en todo caso los consejos de seguridad siguientes. Si informaciones adicionales son necesarias para la operación del aparato, estas se encuentran en los otros idiomas de estas instrucciones.

## Notas de Seguridad

Este aparato cumple con todas las directivas relevantes de la UE y por lo tanto está marcado con el símbolo CE.

**ADVERTENCIA** El aparato utiliza un voltaje peligroso. Deje el mantenimiento en manos del personal cualificado. El manejo inexperto o la modificación del aparato pueden provocar una descarga.



Preste atención a los siguientes puntos bajo cualquier circunstancia:

- El aparato está adecuado sólo para utilizarlo en interiores. Protéjalo de goteos y salpicaduras, elevada humedad del aire y calor (temperatura ambiente admisible: 0–40 °C).
- No coloque ningún recipiente con líquido encima del aparato, p. ej. un vaso.
- No utilice el aparato y desconecte inmediatamente la toma de corriente del enchufe si:
  1. El aparato o el cable de corriente están visiblemente dañados.
  2. El aparato ha sufrido daños después de una caída o accidente similar.
  3. No funciona correctamente.
 Sólo el personal cualificado puede reparar el aparato bajo cualquier circunstancia.

- No tire nunca del cable de corriente para desconectarlo de la toma, tire siempre del enchufe.
- Utilice sólo un paño suave y seco para la limpieza; no utilice nunca ni productos químicos ni agua.
- No podrá reclamarse garantía o responsabilidad alguna por cualquier daño personal o material resultante si el aparato se utiliza para otros fines diferentes a los originalmente concebidos, si no se conecta o se utiliza adecuadamente o no se repara por expertos.



Si va a poner el aparato fuera de servicio definitivamente, llévalo a la planta de reciclaje de la zona para que su eliminación no sea perjudicial para el medio ambiente.

Przed użyciem urządzenia należy przeczytać uważnie poniższą instrukcję obsługi i zachować tekst do wglądu. Więcej informacji dotyczących obsługi urządzenia znajduje się w innych wersjach językowych niniejszej instrukcji obsługi.

## Środki bezpieczeństwa

Urządzenie spełnia wszystkie wymagania norm UE, dzięki czemu zostało oznaczone symbolem CE.



**UWAGA** Przed dokonaniem modyfikacji, konieczne jest otwarcie obudowy urządzenia. Wykonanie tego należy zlecić specjalistom. Nieprawidłowa obsługa może spowodować porażenie prądem elektrycznym!

Należy przestrzegać następujących zasad:

- Urządzenie przeznaczone jest tylko do użytku wewnątrz pomieszczeń; należy chronić je przed dostaniem się jakiegokolwiek cieczy do środka urządzenia, dużą wilgotnością oraz ciepłem (temperatura otoczenia powinna wynosić od 0–40 °C).
- Nie wolno stawiać na urządzeniu żadnych pojemników z cieczą np. szklanek.
- Nie wolno używać urządzenia lub natychmiast odłączyć wtyczkę zasilającą z gniazdka
  1. jeżeli stwierdzono istnienie widocznego uszkodzenia urządzenia lub kabla zasilającego,
  2. jeżeli uszkodzenie urządzenia mogło nastąpić w wyniku upadku lub innego podobnego zdarzenia,
  3. jeżeli urządzenie działa nieprawidłowo.
 Naprawą urządzenia może zajmować się wyłącznie przeszkolony personel.

- Nie wolno odłączać urządzenia z gniazdka sieciowego ciągnąc za kabel zasilania, należy zawsze chwycić za wtyczkę.
- Do czyszczenia urządzenia należy używać suchej, miękkiej tkaniny. Nie stosować wody ani środków chemicznych.
- Producent ani dostawca nie ponoszą odpowiedzialności za wynikłe szkody (uszkodzenie sprzętu lub obrażenia użytkownika), jeśli urządzenie było używane niezgodnie z ich przeznaczeniem, nieprawidłowo zamontowane, podłączone lub obsługiwane bądź poddane nieautoryzowanej naprawie.



Po całkowitym zakończeniu eksploatacji urządzenia, należy oddać je do punktu recyklingu, aby nie zaśmiecać środowiska.

Læs nedenstående sikkerhedsoplysninger opmærksomt igennem før ibrugtagning af enheden. Bortset fra sikkerhedsoplysningerne henvises til den engelske tekst.

## Sikkerhedsoplysninger

Denne enhed overholder alle relevante EU-direktiver og er som følge deraf mærket CE.



**ADVARSEL** Enheden benytter livsfarlig netspænding. For at undgå fare for elektrisk stød må kabinettet ikke åbnes. Overlad servicering til autoriseret personel.

Vær altid opmærksom på følgende:

- Enheden er kun beregnet til indendørs brug. Beskyt den mod vanddråber og -stænk, høj luftfugtighed og varme (tilladt omgivelsestemperatur 0–40 °C).
- Undgå at placere væskefyldte genstande, som f. eks. glas, ovenpå enheden.
- Tag ikke enheden i brug og tag straks stikket ud af stikkontakten i følgende tilfælde:
  1. hvis der er synlig skade på enheden eller netkablet,
  2. hvis der kan være opstået skade, efter at enheden er tabt eller lignende,
  3. hvis der forekommer fejlfunktion.
 Enheden skal altid repareres af autoriseret personel.

- Tag aldrig netstikket ud af stikkontakten ved at trække i kablet, tag fat i selve stikket.
- Til rengøring må kun benyttes en tør, blød klud; der må under ingen omstændigheder benyttes kemikalier eller vand.
- Hvis enheden benyttes til andre formål, end den oprindeligt er beregnet til, hvis den ikke er korrekt tilsluttet, hvis den betjenes forkert, eller hvis den ikke repareres af autoriseret personel, omfattes eventuelle skader ikke af garantien.



Hvis enhederne skal tages ud af drift for bestandigt, skal de bringes til en lokal genbrugsstation for bortskaffelse.

- S** Ge akt på säkerhetsinformationen innan enheten tas i bruk. Skulle ytterliggare information behövas kan den återfinnas i Manualen för andra språk.

## Säkerhetsföreskrifter

Denna enhet uppfyller alla relevanta direktiv inom EU och har därför fått CE-märkning.



**VARNING** Enheten använder högspänning internt. För att undvika en elektrisk stöt, öppna aldrig chassit på egen hand utan överlåt all service till auktoriserad verkstad.

Ge ovillkorligen även akt på följande:

- Enheten är endast avsedd för inomhusbruk. Skydda enheten mot vätskor, hög luftfuktighet och hög värme (tillåten omgivningstemperatur 0–40 °C).
- Placera inte föremål innehållande vätskor, t. ex. dricksglas, på enheten.
- Använd inte enheten och ta omedelbart kontakten ur eluttaget om något av följande fel uppstår:
  1. Enheten eller elsladden har synliga skador.
  2. Enheten är skadad av fall e. d.
  3. Enheten har andra felfunktioner.Enheten skall alltid lagas på verkstad av utbildad personal.

- Drag aldrig ut kontakten genom att dra i elsladden utan ta tag i kontaktkroppen.
- Rengör endast med en mjuk och torr trasa, använd aldrig kemikalier eller vatten vid rengöring.
- Om enheten används för andra ändamål än avsett, om den kopplas in felaktigt, om den används på fel sätt eller inte repareras av auktoriserad personal upphör alla garantier att gälla och inget ansvar tas heller för uppkommen skada på person eller materiel.



Om enheten skall kasseras bör de lämnas in till återvinning.

- FIN** Ole hyvä ja huomioi joka tapauksessa seuraavat turvallisuuteen liittyvät seikat ennen laitteen käyttöä. Laitteen toiminnasta saa lisätietoa tarvittaessa tämän laitteen muunkielisistä käyttöohjeista.

## Turvallisuudesta

Tämä laite täyttää kaikki siihen kohdistuvat EU-direktiivit ja sille on myönnetty CE-hyväksyntä.



**VAROITUS** Tämä laite toimii hengenvaarallisella jännitteellä. Vältä sähköiskun, älä avaa laitteen koteloä. Jätä huoltotoimet valtuutetulle, ammattitaitoiselle huolto-likkeelle.

Huomioi seuraavat seikat:

- Tämä laite soveltuu vain sisätilakäyttöön. Suojele laitetta kosteudelta, vedeltä ja kuumuudelta (sallittu ympäröivä lämpötila 0–40 °C).
- Älä sijoita laitteen päälle mitään nestettä sisältävää, kuten vesilasiasia tms.
- Irrota virtajohto pistorasiasta, äläkä käynnistä laitetta jos:
  1. virtajohdossa on havaittava vaurio
  2. putoaminen tai muu vastaava vahinko on saattanut aiheuttaa vaurion
  3. laitteessa esiintyy toimintahäiriöitäKaikissa näissä tapauksissa laite tulee toimittaa valtuutettuun huolto-likkeeseen.

- Älä koskaan irrota virtajohtoa pistorasiasta johdosta vetämällä.
- Käytä puhdistamiseen pelkästään kuivaa, pehmeää kangasta. Älä käytä kemikaaleja tai vettä.
- Laitteen takuu raukeaa, eikä valmistaja, maahantuojaja tai myyjä ota vastuuta mahdollisista välittömistä tai välillisistä vahingoista, jos laitetta on käytetty muuhun kuin alkuperäiseen käyttötarkoitukseen, laitetta on taitamattomasti käytetty tai kytketty tai jos laitetta on huollettu muussa kuin valtuutetussa huollossa.



Kun laite poistetaan lopullisesti käytöstä, vie se paikalliseen kierrätyskeskukseen jälkikäsitteilyä varten.



