

LED-Panel und Zubehör

LED Panel and Accessories

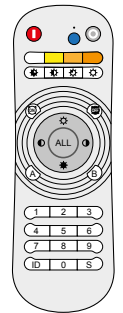
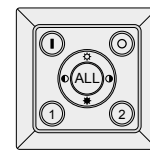
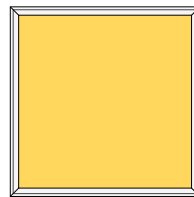
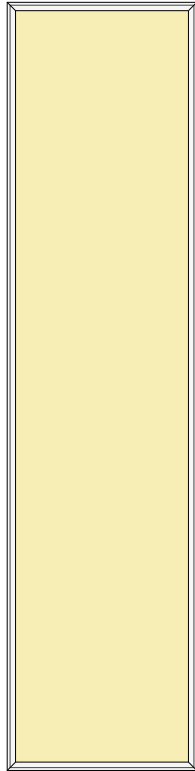
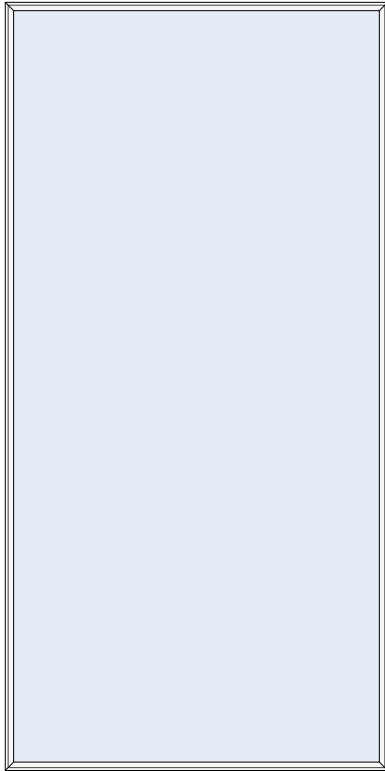

LEDP-300DCTW Bestell-Nr. • Order No. 05.0701

LEDP-600DCTW Bestell-Nr. • Order No. 05.0703

LEDP-620DCTW Bestell-Nr. • Order No. 05.0705

LEDP-1230DCTW Bestell-Nr. • Order No. 05.0707

LEDP-1260DCTW Bestell-Nr. • Order No. 05.0709



MONTAGE- und BEDIENUNGSANLEITUNG
INSTALLATION and INSTRUCTION MANUAL
NOTICE DE MONTAGE et D'UTILISATION
ISTRUZIONI PER IL MONTAGGIO e PER L'USO



①

Montage in eine abgehängte Decke ohne Rasterplatten mit dem Einbaurahmen LEDP-xxxRF (☞ Kap. 3.1.2)
 Installation to a suspended ceiling without grid boards by means of mounting frame LEDP-xxxRF (☞ chapter 3.1.2)
 Montage dans un plafond suspendu non modulaire avec le cadre de montage LEDP-xxxRF (☞ chapitre 3.1.2)
 Montaggio in un controsoffitto senza piastre modulari con il telaio di montaggio LEDP-xxxRF (☞ Cap. 3.1.2)

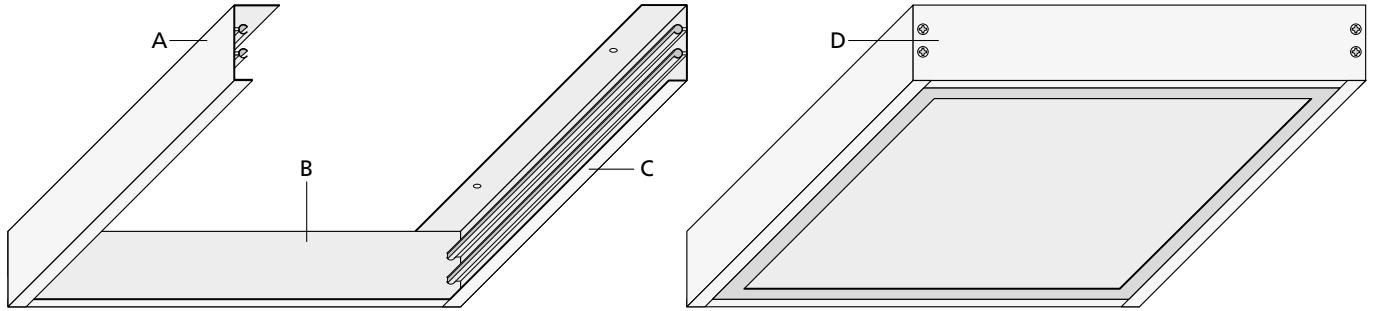

②

Festschrauben des Panels unter eine Decke mit dem Montagerahmen LEDP-xxxF (☞ Kap. 3.1.3)
 Screwing the panel to a ceiling by means of mounting frame LEDP-xxxF (☞ chapter 3.1.3)
 Vissage du panneau sous un plafond avec le cadre de montage LEDP-xxxF (☞ chapitre 3.1.3)
 Avvitamento del pannello sotto il soffitto con il telaio di montaggio LEDP-xxxF (☞ Cap. 3.1.3)

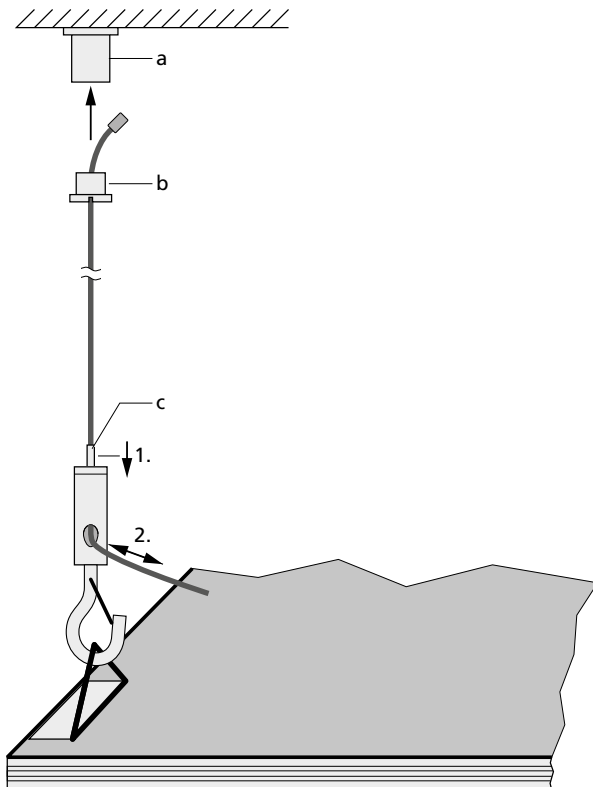

③

Hängende Montage mit dem Seilset LEDP-4SP (☞ Kap. 3.1.4)
 Suspended installation with rope set LEDP-4SP (☞ chapter 3.1.4)
 Montage suspendu avec le set d'élingues LEDP-4SP (☞ chapitre 3.1.4)
 Montaggio sospeso con il set di funi LEDP-4SP (☞ Cap. 3.1.4)

Deutsch	Seite	4
English	Page	7
Français	Page	10
Italiano	Pagina	13

LED-Panel

Bitte lesen Sie die Anleitung vor dem Betrieb gründlich durch und heben Sie sie für ein späteres Nachlesen auf. Das Kapitel „Installation“ richtet sich an Elektroinstallateure und das Kapitel „Bedienung“ an den Bediener.

1 Einsatzmöglichkeiten und Zubehör

Das LED-Panel ist speziell als Raumbelichtung zur Deckenmontage konzipiert. Die Montage ist sehr einfach und auf verschiedene Arten möglich:

1. In abgehängte Decken mit Rasterplatten (Odenwaldraster) werden die Panels einfach eingesetzt.
2. Für abgehängte Decken ohne Rasterplatten sind entsprechende Einbaurahmen lieferbar (siehe Technische Daten/Zubehör).
3. Zum Festschrauben unter die Raumdecke sind passende Montagerahmen lieferbar (siehe Technische Daten/Zubehör).
4. Eine hängende Montage ist mit dem Seilset LEDP-4SP möglich.

Zum Lieferumfang gehört ein passendes Netzgerät, das auch über einen Dimmer an das 230-V-Netz angeschlossen werden kann.

Für eine komfortable Bedienung wird eine der folgenden Funk-Fernbedienungen empfohlen, mit der sich die Helligkeit und die Farbtemperatur einstellen lassen. Die Empfangs- und Steuerelektronik dazu ist im Netzgerät integriert.

LEDP-2RCW

Tisch- und Wandfernbedienung zur Steuerung von bis zu 6 Panelgruppen

LEDP-99RC

Handfernbedienung mit vielen Zusatzfunktionen zur Steuerung von bis zu 99 Panelgruppen

Es können beliebig viele Fernbedienungen eines Typs eingesetzt werden.

2 Hinweise für den sicheren Gebrauch

Das LED-Panel, das zugehörige Netzgerät und die Fernbedienungen entsprechen allen relevanten Richtlinien der EU und tragen deshalb das CE-Zeichen.

WARNUNG Das Netzgerät wird mit lebensgefährlicher Netzspannung versorgt. Nehmen Sie deshalb niemals selbst Eingriffe daran vor. Es besteht die Gefahr eines elektrischen Schlages.



- Das LED-Panel, das Netzgerät und die Fernbedienungen sind nur für den Betrieb im Innenbereich geeignet. Schützen Sie die Komponenten vor Tropf- und Spritzwasser sowie vor hoher Luftfeuch-

tigkeit. Der zulässige Einsatztemperaturbereich beträgt 0–40 °C.

- Reinigen Sie die Panel-Kunststoffscheibe nur mit einem trockenen oder leicht angefeuchteten, weichen Tuch. Benutzen Sie keine scheuernden Reinigungsmittel oder Chemikalien.
- Wird das LED-Panel zweckentfremdet, nicht fachgerecht installiert oder falsch bedient, kann keine Haftung für daraus resultierende Sach- oder Personenschäden und keine Garantie für das Panel übernommen werden.

Soll das LED-Panel mit dem Netzgerät oder eine Fernbedienung endgültig aus dem Betrieb genommen werden, übergeben Sie die Komponenten zur umweltgerechten Entsorgung einem örtlichen Recyclingbetrieb.



2.1 Konformität und Zulassung

Hiermit erklärt MONACOR INTERNATIONAL, dass die Funk-Fernbedienungen LEDP-2RCW und LEDP-99RC sowie das Netzgerät mit der Empfangselektronik der Richtlinie 2014/53/EU entsprechen. Die EU-Konformitätserklärungen können bei MONACOR INTERNATIONAL angefordert werden. Die Geräte sind für den Betrieb in den EU- und EFTA-Staaten allgemein zugelassen und **anmelde- und gebührenfrei**.

3 Installation

Hinweis: Soll das LED-Panel über eine der Fernbedienungen gesteuert werden, muss jedem Panel eine Adresse zugewiesen werden. Am Ende der Zuweisung muss das Panel innerhalb von 10s ausgeschaltet, d. h. vom Netz getrennt werden. Ist dieses nur umständlich möglich, sollte die Zuweisung vor der endgültigen Montage erfolgen (Kapitel 4.1.2 und 4.2.2).

3.1 Montage

3.1.1 Abgehängte Decke mit Rasterplatten

Für verschiedene Rastermaße sind die LED-Panels in den entsprechenden Größen lieferbar. Die Panels einfach in die Deckenkonstruktion einsetzen. Zuvor den elektrischen Anschluss herstellen.

3.1.2 Abgehängte Decke ohne Rasterplatten

Zum Einsetzen eines Panels in eine abgehängte Decke ohne Rasterplatten wird ein passender Einbaurahmen benötigt (siehe Technische Daten/Zubehör).

- 1) In die Decke einen für den Einbaurahmen passenden Ausschnitt sägen.
- 2) Bei Bedarf eine zweite Person zur Hilfe nehmen, die den Rahmen im Ausschnitt festhält.
- 3) An den Rahmen die vier Haltewinkel so anschrauben, dass der Rahmen fest

im Deckenausschnitt sitzt (Abb. 1 auf Seite 2).

- 4) Den elektrischen Anschluss herstellen.
- 5) Das Panel in den Rahmen einsetzen.

3.1.3 Montage unter die Raumdecke

Zum Festschrauben eines Panels unter die Raumdecke wird ein passender Montage-rahmen benötigt (siehe Technische Daten/Zubehör).

- 1) Die drei Rahmenteile A, B und C zusammenschrauben (Abb. 2 auf Seite 2).
- 2) Den vorgefertigten Rahmen unter die Decke schrauben.
- 3) Den elektrischen Anschluss herstellen.
- 4) Das Panel in den Rahmen hineinschieben und den Rahmen durch Festschrauben des Rahmenteils D schließen.

3.1.4 Hängende Montage

Für eine hängende Montage wird das Seilset LEDP-4SP benötigt. Die Montage ist in der Abbildung 3 auf der Seite 2 dargestellt.

- 1) Jeweils das untere Teil (b) der Seilhalter heraus-schrauben und die oberen Teile (a) im entsprechenden Abstand an der Decke festschrauben.
- 2) Jeweils ein Seil durch das untere Teil des Seilhalters führen und weiter durch den Panel-Haltehaken.
- 3) Das untere Seilhalterteil mit dem Seil in das obere Teil an der Decke hineinschrauben.
- 4) Die vier Seile auf die gewünschte Länge einstellen. Dazu am Panel-Haltehaken die Hülse (c) hineindrücken.
- 5) Das Panel mit seinen Ösen in die Haltehaken einhängen. Durch Feinjustierung der Seillänge das Panel waagrecht ausrichten.
- 6) Den elektrischen Anschluss herstellen.

3.2 Elektrischer Anschluss

Der Anschluss an das 230-V-Netz darf nur von einer qualifizierten Fachkraft durchgeführt werden!

- 1) Den Anschluss des LED-Panels mit dem passenden Anschluss des Netzgeräts zusammenstecken und die Steckverbindung mit der Überwurfmutter sichern.
- 2) Das Netzkabel des Netzgeräts mit dem 230-V-Netz verbinden.

Wird keine Fernbedienung verwendet, muss der Stromkreis schaltbar sein. Bei Bedarf kann auch ein Dimmer zur Helligkeitseinstellung zwischengeschaltet werden.

4 Bedienung

Die LED-Panels lassen sich komfortabel mit einer der folgenden Fernbedienungen steuern.

4.1 LEDP-99RC

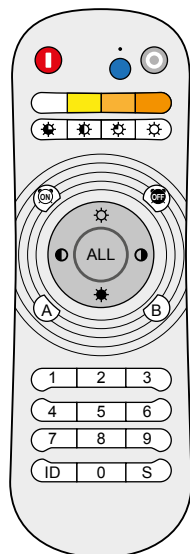

Beim Betätigen einer Taste leuchtet die rote Kontroll-LED über der blauen Taste.

4.1.1 Batterien einsetzen/wechseln

Auf der Rückseite den Batteriefachdeckel abnehmen und zwei 1,5-V-Batterien der Größe Micro (AAA), wie im Batteriefach angegeben, einsetzen.

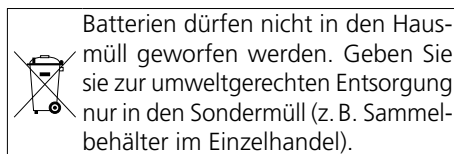

Batterien dürfen nicht in den Hausmüll geworfen werden. Geben Sie sie zur umweltgerechten Entsorgung nur in den Sondermüll (z. B. Sammelbehälter im Einzelhandel).

4.1.2 Adresse zuweisen

Jedes LED-Panel muss eine Adresse zwischen 1–99 erhalten, damit es mit der Fernbedienung gesteuert werden kann. Sollen mehrere Panels gemeinsam gesteuert werden, können beliebig viele Panels dieselbe Adresse erhalten. Somit lassen sich 99 unterschiedlich steuerbare Panelgruppen realisieren.

- 1) Die Panels, die dieselbe Adresse erhalten sollen, länger als 3s ausschalten (von Netz trennen) und dann wieder einschalten. Jetzt innerhalb von 10s die Schritte 2 und 3 durchführen!
- 2) Die gewünschte Adresse (1–99) mit den Tasten **1–9, 0** wählen und die Taste **ID** drücken.
- 3) Den Bedienschritt 2 wiederholen. Die Eingabe wird durch ein kurzes Dunkel-schalten des Panels bestätigt.
- 4) Dann innerhalb von 10s das Panel wieder ausschalten (von Netz trennen). Damit ist die Adressierung gespeichert.
- 5) Nach weiteren 5s kann das Panel wieder mit dem Netz verbunden werden. Es lässt sich dann mit der Fernbedienung steuern.
- 6) Um weiteren Panels eine andere Adresse zu zuweisen, die Bedienschritte 1 bis 5 wiederholen.

4.1.3 Betrieb mit mehreren LEDP-99RC

Um die Panels von unterschiedlichen Stellen aus im Raum bedienen zu können, lassen sich mehrere Fernbedienungen verwenden. Die Programmierung der Fernbedienung, mit der die Adressierung der Panels durchgeführt wurde, muss auf die zusätzlichen Fernbedienungen übertragen werden:

An der bereits programmierten Fernbedienung die Ein-Taste **I** 6s gedrückt halten

und an den zusätzlichen Fernbedienungen gleichzeitig die Taste **S** 6s gedrückt halten. Die Übertragung der Programmierung wird durch dreimaliges Blinken der roten Kontroll-LED bestätigt.

Soll eine Fernbedienung zurück auf die ursprüngliche Einstellung gesetzt werden, an ihr die Tasten **S** und **ALL** gleichzeitig für 6s gedrückt halten. Zur Bestätigung blinkt die Kontroll-LED dreimal.

4.1.4 Funktionen

Tasten	Funktion
1–9, 0 ALL	Adresse des Panels wählen, das eingestellt werden soll oder alle Panels auswählen
I O	Ein- und Ausschalten
	Farbtonstufe (Farbtemperatur) auswählen
	Helligkeitsstufe auswählen Nachtmodus (geringe Helligkeit): Das Panel mit der Taste O ausschalten und mit der Taste ★ wieder einschalten.
	Helligkeit stufenlos einstellen
	Farbton stufenlos einstellen
	automatischer Farbtonwechsel: 1) Die Paneladresse eingeben und die Taste ID drücken. 2) Die angegebenen Tasten nacheinander drücken. Der Farbtonwechsel startet. 3) Den Farbtonwechsel beenden: z. B. mit der Taste I oder O oder einer der Tasten für eine Farbton- oder Helligkeitsstufe.
A B	Speichern zweier Lichteinstellungen (Szenen) 1) Den Farbton und die Helligkeit für die 1. Szene einstellen. 2) Die Paneladresse eingeben, die Taste ID drücken und dann die Taste A . Zur Bestätigung der gespeicherten Szene schaltet das Panel kurz dunkel. 3) Für die 2. Szene die Schritte 1 und 2 wiederholen, jedoch statt der Taste A die Taste B drücken. 4) Mit den Tasten A und B lassen sich nun die Szenen jederzeit aufrufen.
	Automatisches Ein-/Ausschalten 1) Die Paneladresse eingeben und die Taste ID drücken. 2) Die Zeit bis zum Ein- oder Ausschalten mit den Tasten 1–9, 0 wählen: 1 = 10 Min. 99 = 990 Min. (16,5 Std.) 3) Für die Einschaltfunktion die Taste drücken (zur Bestätigung leuchtet das Panel kurz auf) oder für die Ausschaltfunktion die Taste (das Panel schaltet kurz dunkel). 4) Soll die Schaltfunktion vor dem Ablauf der eingestellten Zeit deaktiviert werden: Die Paneladresse eingeben und die Taste ID drücken. Dann die Taste O und die Taste bzw. drücken. Damit sich das Panel nach dem automatischen Ein- bzw. Ausschalten bedienen lässt, muss die Paneladresse eingetippt werden.
	keine Funktion

4.2 LEDP-2RCW

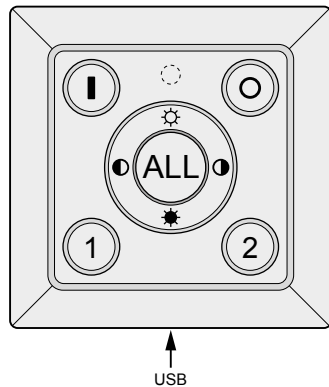

Die LEDP-2RCW kann als Tisch- und Wandfernbedienung verwendet werden. Für die Wandmontage sind auf der Rückseite zwei Aufhängelöcher vorhanden.

4.2.1 Akkumulator aufladen

Für den Betrieb ist ein Lithium-Akku eingebaut. Beim Betätigen einer Taste leuchtet die rote Kontroll-LED auf. Leuchtet sie gar nicht, nur schwach oder lässt die Reichweite der Fernbedienung nach, den Akku aufladen. Dazu ist an der Unterkante eine Micro-USB-Buchse vorhanden. An ihr kann zum Aufladen der USB-Anschluss eines Computers oder eines 5-V-Netzgeräts angeschlossen werden. Die Ladezeit beträgt je nach Akkuzustand 5–10 Stunden.

4.2.2 Adresse zuweisen

Jedes LED-Panel muss eine Adresse erhalten, damit es mit der Fernbedienung gesteuert werden kann. Sechs Adressen lassen sich mit den Tasten und wählen:

1, 2, 11, 12, 21 und 22

Sollen mehrere Panels gemeinsam gesteuert werden, können beliebig viele Panels dieselbe Adresse erhalten. Somit lassen sich sechs unterschiedlich steuerbare Panelgruppen realisieren.

- 1) Die Panels, die dieselbe Adresse erhalten sollen, länger als 3s ausschalten (von Netz trennen) und dann wieder einschalten. Jetzt innerhalb von 10s die Schritte 2 und 3 durchführen!
- 2) Die gewünschte Adresse mit der Taste und/oder wählen.
- 3) Die Tasten , , und nacheinander drücken. Die Eingabe wird durch ein kurzes Dunkelschalten des Panels bestätigt.
- 4) Dann innerhalb von 10s das Panel wieder ausschalten (von Netz trennen). Damit ist die Adressierung gespeichert.
- 5) Nach weiteren 5s kann das Panel wieder mit dem Netz verbunden werden. Es lässt sich dann mit der Fernbedienung steuern.
- 6) Um weiteren Panels eine andere Adresse zu zuweisen, die Bedienschritte 1 bis 4 wiederholen.

4.2.3 Betrieb mit mehreren LEDP-2RCW

Um die Panels von unterschiedlichen Stellen aus im Raum bedienen zu können, lassen sich mehrere Fernbedienungen verwenden. Die Programmierung der Fernbedienung, mit der die Adressierung der Panels durchgeführt wurde, muss auf die zusätzlichen Fernbedienungen übertragen werden:

An der bereits programmierten Fernbedienung die Ein-Taste 6s gedrückt halten und an den zusätzlichen Fernbedienungen gleichzeitig die Taste 6s gedrückt halten. Die Übertragung der Programmierung wird durch dreimaliges Blinken der roten Kontroll-LED bestätigt.

Soll eine Fernbedienung zurück auf die ursprüngliche Einstellung gesetzt werden, an ihr die Tasten und gleichzeitig für 6s gedrückt halten. Zur Bestätigung blinkt die Kontroll-LED dreimal.

4.2.4 Funktionen

Tasten	Funktion
	Adresse des Panels wählen, das eingestellt werden soll oder alle Panels anwählen
	alle Panels anwählen
	Ein- und Ausschalten
	Helligkeit einstellen
	Farbton (Farbtemperatur) einstellen

Technische Daten	LEDP-300DCTW	LEDP-600DCTW	LEDP-620DCTW	LEDP-1230DCTW	LEDP-12600DCTW
Abmessungen	295 × 10 × 295 mm	595 × 10 × 595 mm	620 × 10 × 620 mm	295 × 10 × 1195 mm	595 × 10 × 1195 mm
Gewicht	1,1 kg	3,6 kg	3,9 kg	3,8 kg	6,6 kg
Nennleistung	20W	36W	36W	36W	60W
Lichtstrom	1790 lm	3200 lm	3350 lm	3300 lm	5700 lm
LED-Bestückung	192 × SMD 2835	192 × SMD 2835	384 × SMD 2835	384 × SMD 2835	384 × SMD 2835
Energieeffizienzklasse	A+				
Leuchtfarbe	Warmweiß bis Kaltweiß				
Farbtemperatur	2700–6300 K				
Abstrahlwinkel	120°				
Farbwiedergabeindex (RA)	> 80				
Nennlebensdauer	30 000 h				
Dimmbar	ja				
Stromversorgung	über beiliegendes Netzgerät an 100–240V, 50/60Hz				
Leistungsfaktor PF	> 0,9				
Zubehör (optional)	LEDP-300DCTW	LEDP-600DCTW	LEDP-620DCTW	LEDP-1230DCTW	LEDP-1260DCTW
Einbaurahmen für abgehängte Decken ohne Raster	LEDP-300RF	LEDP-600RF	LEDP-620RF	LEDP-1230RF	LEDP-1260RF
Montagerahmen zum Festschrauben unter die Decke	LEDP-300F	LEDP-600F	LEDP-620F	LEDP-1230F	LEDP-1260F
Seilset für hängende Montage	LEDP-4SP				
Funk-Fernbedienung	LEDP-2RCW, LEDP-99RC (Sendefrequenz 2,4 GHz, Reichweite 20 m)				

LED Panel

Please read the instructions carefully prior to operation and keep them for later reference. The chapter "Installation" is intended for electricians; the chapter "Operation" is intended for users operating the LED panel.

1 Applications

The LED panel is specially designed for installation to a ceiling to provide room illumination. Installation is easy and can be done in different ways:

1. Installation to suspended ceilings with grid boards (OWA ceiling grid): Simply insert the panels.
2. Installation to suspended ceilings without grid boards: The required mounting frames are available as options (please refer to "Specifications"/"Accessories").
3. Installation by screwing the panels to the ceiling: The adequate mounting frames are available as options (please refer to "Specifications"/"Accessories")
4. Suspended installation: Use the rope set LEDP-4SP.

The LED panel includes a matching power supply unit which can also be connected to the 230V mains via a dimmer.

For convenient operation, one of the following wireless remote controls is recommended that can be used to adjust brightness and colour temperature. The required reception and control electronics are integrated in the power supply unit.

LEDP-2RCW

Desktop/Wall-mounted remote control to operate up to 6 panel groups

LEDP-99RC

Hand-held remote control with many additional functions to operate up to 99 panel groups

Any number of remote controls of the same type can be used.

2 Safety Notes

The LED panel, its power supply unit and the remote controls correspond to all relevant directives of the EU and are therefore marked with CE.

WARNING



The power supply unit uses dangerous mains voltage. Leave servicing to skilled personnel only. Inexpert handling of the unit may result in electric shock.

- The LED panel, the power supply unit and the remote controls are suitable for indoor use only. Protect the units against dripping water, splash water and high air humid-

ity. The admissible ambient temperature range is 0–40°C.

- Clean the plastic pane of the panel with a soft cloth, dry or slightly damp. Never use abrasive detergents or chemicals.
- No guarantee claims for the LED panel and no liability for any resulting personal damage or material damage will be accepted if the LED panel is used for other purposes than originally intended or if it is not correctly installed or operated.

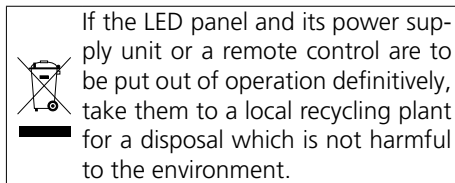

If the LED panel and its power supply unit or a remote control are to be put out of operation definitively, take them to a local recycling plant for a disposal which is not harmful to the environment.

2.1 Conformity and approval

Herewith, MONACOR INTERNATIONAL declare that the wireless remote controls LEDP-2RCW and LEDP-99RC as well as the power supply unit with reception electronics comply with the directive 2014/53/EU. The EU declarations of conformity are available on request from MONACOR INTERNATIONAL. The units are generally approved for operation in EU and EFTA countries, they are **licence-free and require no registration.**

3 Installation

Note: If the LED panel is to be operated via one of the remote controls, assign an address to each panel. When the assignment has been completed, switch off the panel (i. e. disconnect it from the mains) within 10 seconds. If this is not easily possible, make the assignment prior to the final installation (chapters 4.1.2 and 4.2.2).

3.1 Mounting

3.1.1 Suspended ceiling with grid boards

LED panels for various grid dimensions are available. Simply insert the panels into the grids. Make sure to establish the electrical connection first.

3.1.2 Suspended ceiling without grid boards

To install a panel to a suspended ceiling without grid boards, use the appropriate mounting frame (please refer to "Specifications"/"Accessories").

- 1) Saw a cutout into the ceiling that matches the size of the mounting frame.
- 2) If necessary, ask a second person to hold the frame in the cutout.
- 3) Screw the four mounting brackets onto the frame so that the frame securely fits into the cutout (fig. 1 on page 2).
- 4) Establish the electrical connection.
- 5) Insert the panel into the frame.

3.1.3 Direct installation at the ceiling

To screw a panel to the ceiling, use the appropriate mounting frame (please refer to "Specifications"/"Accessories").

- 1) Screw the frame components A, B and C together (fig. 2 on page 2).
- 2) Screw the assembled frame to the ceiling.
- 3) Establish the electrical connection.
- 4) Slide the panel into the frame; then screw component D onto the frame to close the frame.

3.1.4 Suspended installation

For suspended installation, use rope set LEDP-4SP. The installation is shown in figure 3 on page 2.

- 1) Unscrew the lower part (b) of each rope support and screw the upper parts (a) to the ceiling with a corresponding distance between the parts.
- 2) Guide a rope through the lower part of each rope support and through the panel support hook.
- 3) Screw the lower part of the rope support with the rope to the upper part of the rope support at the ceiling.
- 4) To adjust the desired length of the four ropes, press the sleeve (c) of the panel support hook.
- 5) Hook the eyebolts of the panel into the support hook. Then fine-adjust the rope length to align the panel horizontally.
- 6) Establish the electrical connection.

3.2 Electrical connection

Connection to the 230V mains must only be made by skilled personnel!

- 1) Connect the connector of the LED panel to the appropriate connector of the power supply unit and then secure the connection with a nut.
- 2) Connect the mains cable of the power supply unit to the 230V mains.

The circuit must be switchable when no remote control is used. If required, insert a dimmer for brightness control.

4 Operation

The LED panels can be conveniently operated by means of one of the following remote controls:

4.1 LEDP-99RC

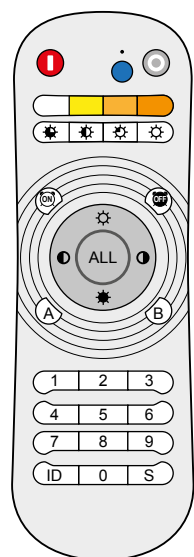

When a button is pressed, the red LED indicator above the blue button will light up.

4.1.1 Inserting/Replacing batteries

Remove the battery compartment cover on the rear side and insert two batteries (2 × 1.5V, size AAA) as indicated in the compartment.

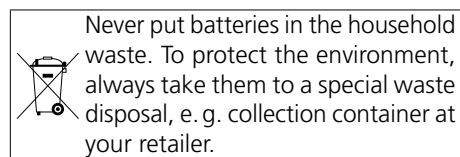

4.1.2 Address assignment

For operation by means of the remote control, each LED panel requires an address between 1 and 99. If multiple panels are to be controlled together, the same address can be assigned to as many panels as desired. Thus, it is possible to define 99 panel groups that are differently controlled.

- 1) Switch off the panels (i. e. disconnect them from the mains) to which the same address is to be assigned for more than 3 seconds, and then switch them on again. Then perform steps 2 and 3 within 10 seconds!
- 2) Use the buttons **1–9, 0** to select the desired address (1–99) and then press the button **ID**.
- 3) Repeat step 2; as a confirmation of the input, the panel will briefly get dark.
- 4) Then, within 10 seconds, switch off the panel again (i. e. disconnect it from the mains). The address assignment will be saved.
- 5) After another 5 seconds, the panel can again be connected to the mains. The panel can then be operated by means of the remote control.
- 6) To assign a different address to other panels, repeat steps 1 to 5.

4.1.3 Operation with multiple LEDP-99RC

Multiple remote controls may be used to operate the panels from different locations in the room. The programming of the remote control that was used for address assignment of the panels must be transferred to the additional remote controls:

On the remote control that has already been programmed, keep the power button **I** pressed for 6 seconds, while, at the same

time, keeping the button **S** on the additional remote controls pressed for 6 seconds. When the programming has been transferred, the red LED indicator will flash three times as a confirmation.

To reset a remote control to its original settings, press the buttons **S** and **ALL** on the remote control at the same time for 6 seconds. The LED indicator will flash three times as a confirmation.

4.1.4 Functions

Buttons	Function
1–9, 0 ALL	Select address of the panel to be set or select all panels
I O	Switch on and off
	Select colour tone level (colour temperature)
	Select brightness level Night mode (low brightness level): Switch off the panel with the button O and switch it on again with the button
	Continuous brightness adjustment
	Continuous colour tone adjustment
	Automatic colour tone change: 1) Enter the panel address and press the button ID . 2) Press the buttons shown to the left one after the other. The colour tone change will start. 3) To terminate the colour tone change, use the button I or O , for example, or one of the buttons for a colour tone level or brightness level.
A B	To save two light settings (scenes): 1) Adjust the colour tone and brightness for the first scene. 2) Enter the panel address; press the button ID and then the button A . The scene will be saved; the panel will briefly get dark as a confirmation. 3) For the second scene, repeat steps 1 and 2; however, press button B instead of button A . 4) Now the scenes can be called up at any time with the buttons A and B .
	Automatic switch-on/switch-off: 1) Enter the panel address and press the button ID . 2) Use the buttons 1–9, 0 to select the time until switch-on/switch-off: 1 = 10 minutes 99 = 990 minutes (16.5 hours) 3) For the switch-on function, press the button (the panel will light up briefly as a confirmation) or for the switch-off function, press the button (the panel will briefly get dark). 4) To deactivate the switch-off/switch-on function prior to expiration of the time set: Enter the panel address and press the button ID . Then press the button O and the button or .
	To be able to operate the panel after automatic switch-on/switch-off, enter the panel address. No function

4.2 LEDP-2RCW

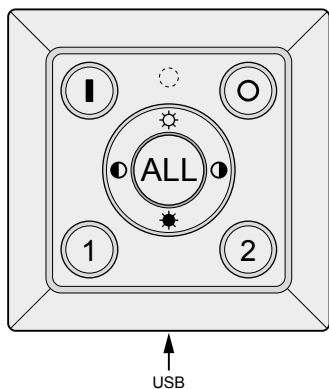

The LEDP-2RCW can be used as a desktop or wall-mounted remote control. For wall-mounting, two holes for hanging up the remote control are available on the rear side.

4.2.1 Recharging the battery





The LEDP-2RCW is provided with a rechargeable lithium battery for operation. When a button is pressed, the red LED indicator  will light up. Recharge the battery when the LED indicator does not light up or appears to be dimmed or when the range of the remote control starts to decrease. For recharging, a micro USB jack is provided at the lower edge of the remote control: Connect the USB port of a computer or of a 5V power supply to the micro USB jack. The charging time will be 5–10 hours, depending on the battery status.

4.2.2 Address assignment

Each LED panel requires an address for operation by means of the remote control. Six addresses can be selected with the buttons ① and ②:

1, 2, 11, 12, 21 and 22

If multiple panels are to be controlled together, the same address can be assigned to as many panels as desired. Thus, it is possible to define 99 panel groups that are differently controlled.

- 1) Switch off the panels (i.e. disconnect them from the mains) to which the same address is to be assigned for more than 3 seconds, and then switch them on again. Then perform steps 2 and 3 within 10 seconds!
- 2) Use the buttons ① and/or ② to select the desired address.
- 3) Press the buttons , ,  and  one after the other. As a confirmation of the input, the panel will briefly get dark.
- 4) Then, within 10 seconds, switch off the panel again (i.e. disconnect it from the mains). The address assignment will be saved.
- 5) After another 5 seconds, the panel can again be connected to the mains. The panel can then be operated by means of the remote control.
- 6) To assign a different address to other panels, repeat steps 1 to 4.





4.2.3 Operation with multiple LEDP-2RCW

Multiple remote controls may be used to operate the panels from different locations in the room. The programming of the remote that was used for address assignment of the panels must be transferred to the additional remote controls:

On the remote control that has already been programmed, keep the power button **I** pressed for 6 seconds, while, at the same time, keeping the button ① on the additional remote controls pressed for 6 seconds. When the programming has been transferred, the red LED indicator  will flash three times as a confirmation.

To reset a remote control to its original settings, press the buttons ① and **ALL** on the remote control at the same time for 6 seconds. The LED indicator will flash three times as a confirmation.

4.2.4 Functions

Buttons	Function
① ② ALL	Select address of the panel to be set or select all panels
I O	Switch on and off
 	Adjust brightness
 	Adjust colour tone (colour temperature)

Specifications	LEDP-300DCTW	LEDP-600DCTW	LEDP-620DCTW	LEDP-1230DCTW	LEDP-12600DCTW
Dimensions	295 × 10 × 295 mm	595 × 10 × 595 mm	620 × 10 × 620 mm	295 × 10 × 1195 mm	595 × 10 × 1195 mm
Weight	1.1 kg	3.6 kg	3.9 kg	3.8 kg	6.6 kg
Rated power	20W	36W	36W	36W	60W
Luminous flux	1790 lm	3200 lm	3350 lm	3300 lm	5700 lm
Number of LEDs	192 × SMD 2835	192 × SMD 2835	384 × SMD 2835	384 × SMD 2835	384 × SMD 2835
Energy efficiency class	A+				
Lighting colour	warm white to cool white				
Colour temperature	2700–6300 K				
Beam angle	120°				
Colour rendering index (RA)	> 80				
Rated life	30 000 h				
Dimmable	yes				
Power supply	via PSU supplied and connected to 100–240V, 50/60 Hz				
Power factor	> 0.9				
Accessories (optional)	LEDP-300DCTW	LEDP-600DCTW	LEDP-620DCTW	LEDP-1230DCTW	LEDP-1260DCTW
Mounting frame for suspended ceilings without grid board	LEDP-300RF	LEDP-600RF	LEDP-620RF	LEDP-1230RF	LEDP-1260RF
Mounting frame to be screwed to the ceiling	LEDP-300F	LEDP-600F	LEDP-620F	LEDP-1230F	LEDP-1260F
Rope set for suspended installation	LEDP-4SP				
Wireless remote control	LEDP-2RCW, LEDP-99RC (transmission frequency of 2.4 GHz, range of 20 m)				

Panneau à LEDs

Veillez lire la notice avant le fonctionnement et conservez-la pour pouvoir vous y reporter ultérieurement. Le chapitre «Installation» s'adresse aux électriciens et le chapitre «Utilisation» à l'utilisateur.

1 Possibilités d'utilisation et accessoires

Le panneau à LEDs est spécialement conçu comme un éclairage de pièce avec un montage au plafond. Le montage, très simple, peut être réalisé de différentes manières :

1. Dans des plafonds suspendus modulaires, les panneaux sont facilement insérés.
2. Pour des plafonds suspendus non modulaires, les cadres de montage correspondants sont disponibles (voir Caractéristiques techniques/Accessoires).
3. Des cadres de montage adaptés sont disponibles pour fixer le panneau sous le plafond (voir Caractéristiques techniques/Accessoires)
4. Un montage suspendu est possible avec le set d'élingues LEDP-4SP.

Un bloc secteur adapté, pouvant également être relié au secteur 230V via un dimmer, est livré.

Pour un confort d'utilisation, une des télécommandes sans fil suivantes est recommandée : elle permet de régler la luminosité et la température de couleur. L'électronique de réception et de commande est intégrée dans le bloc secteur.

LEDP-2RCW

Télécommande de table ou murale pour gérer jusqu'à 6 groupes de panneaux.

LEDP-99RC

Télécommande manuelle avec de nombreuses fonctions supplémentaires pour gérer jusqu'à 99 groupes de panneaux.

Il est possible d'utiliser un nombre quelconque de télécommandes d'un même type.

2 Conseils d'utilisation et de sécurité

Le panneau à LEDs, le bloc secteur et les télécommandes répondent à toutes les directives nécessaires de l'Union européenne et portent donc le symbole CE.

AVERTISSEMENT Le bloc secteur est alimenté par une tension dangereuse. Ne touchez jamais l'intérieur de l'appareil. Risque de décharge électrique !



- Le panneau à LEDs, le bloc secteur et les télécommandes ne sont conçus que pour une utilisation en intérieur. Protégez les composants des projections d'eau, des éclaboussures et d'une humidité élevée de l'air ; la plage de température de fonctionnement autorisée est 0–40 °C.

- Nettoyez la vitre plastique du panneau uniquement avec un tissu sec ou légèrement humide et doux. En aucun cas, n'utilisez de détergents abrasifs ou produits chimiques.
- Nous déclinons toute responsabilité en cas de dommages matériels ou corporels résultants si le panneau est utilisé dans un but autre que celui pour lequel il a été conçu ou s'il n'est pas correctement installé ou utilisé ; en outre, la garantie deviendrait caduque.

Lorsque le panneau avec le bloc secteur ou une télécommande est définitivement retiré du service, vous devez déposer les composants dans une usine de recyclage adaptée pour contribuer à leur élimination non polluante.



CARTONS ET EMBALLAGE
PAPIER À TRIER

2.1 Conformité et déclaration

Par la présente, MONACOR INTERNATIONAL déclare que les télécommandes sans fil LEDP-2RCW et LEDP-99RC et le bloc secteur avec l'électronique de réception répondent à la directive 2014/53/UE. Les déclarations de conformité UE peuvent être demandées auprès de MONACOR INTERNATIONAL. Les appareils sont autorisés pour un fonctionnement dans les pays de l'Union européenne et de l'A.E.L.E. et **ne nécessitent ni déclaration ni taxe.**

3 Installation

Remarque : Si le panneau à LEDs doit être géré via une des télécommandes, il faut attribuer une adresse à chaque panneau. A la fin de l'attribution, le panneau doit être éteint dans les 10 secondes, c'est-à-dire, débranché du secteur. Si cela est compliqué, il faut effectuer l'attribution avant le montage définitif (chapitres 4.1.2 et 4.2.2).

3.1 Montage

3.1.1 Plafond suspendu modulaire

Pour différentes dimensions, les panneaux à LEDs sont livrables dans les tailles correspondantes. Placez les panneaux à LEDs dans la construction du plafond. Effectuez le branchement électrique au préalable.

3.1.2 Plafond suspendu non modulaire

Pour insérer un panneau dans un plafond non modulaire, un cadre de montage adapté est nécessaire (voir Caractéristiques techniques/Accessoires).

- 1) Découpez dans le plafond, l'emplacement correspondant pour le cadre de montage.
- 2) Si besoin, faites-vous aider pour maintenir le cadre dans la découpe.

- 3) Vissez sur le cadre, les quatre étriers de maintien de telle sorte que le cadre soit bien positionné dans la découpe (schéma 1, page 2).
- 4) Effectuez le branchement électrique.
- 5) Placez le panneau dans le cadre.

3.1.3 Montage sous le plafond

Pour visser un panneau sous le plafond, il faut utiliser un cadre de montage adapté (voir Caractéristiques techniques/Accessoires).

- 1) Vissez ensemble les trois éléments du cadre A, B et C (schéma 2, page 2).
- 2) Vissez le cadre monté sous le plafond.
- 3) Effectuez le branchement électrique.
- 4) Poussez le panneau dans le cadre, fermez le cadre en vissant l'élément D.

3.1.4 Montage suspendu

Pour un montage suspendu, le set d'élingues LEDP-4SP est nécessaire. Le montage et présenté sur le schéma 3, page 2.

- 1) Dévissez respectivement la partie inférieure (b) du support de l'élingue et vissez la partie supérieure (a) à une distance correspondante dans le plafond.
- 2) Faites passer une élingue dans la partie inférieure du support puis dans le crochet de maintien du panneau.
- 3) Vissez la partie inférieure du support avec l'élingue dans la partie supérieure au plafond.
- 4) Réglez les quatre élingues à la longueur voulue. Pour ce faire, appuyez sur la douille (c) sur le crochet du panneau.
- 5) Suspendez le panneau avec ses œillets aux crochets de maintien. Réglez avec précision la longueur des élingues pour mettre le panneau à l'horizontale.
- 6) Effectuez le branchement électrique.

3.2 Branchement électrique

Seul un technicien qualifié peut effectuer le branchement au secteur 230V !

- 1) Reliez le panneau à LEDs à la connexion du bloc secteur et verrouillez la liaison avec l'écrou.
- 2) Reliez le cordon du bloc secteur à une prise 230V.

Si vous n'utilisez pas de télécommande, le circuit électrique doit être commutable. Si besoin, vous pouvez également insérer un dimmer pour régler la luminosité.

4 Utilisation

Les panneaux à LEDs peuvent être gérés avec une des télécommandes suivantes.

4.1 LEDP-99RC

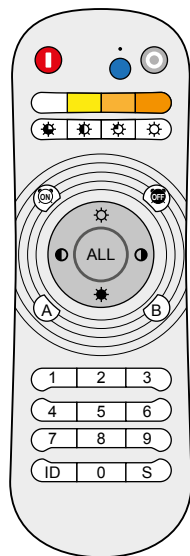

A chaque activation d'une touche, la LED de contrôle rouge au-dessus de la touche bleue brille.

4.1.1 Insertion/Remplacement des batteries

Retirez le couvercle du compartiment batteries sur la face arrière et insérez deux batteries 1,5V de type R03 comme indiqué dans le compartiment.

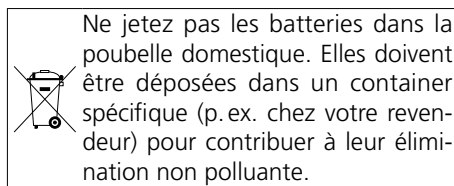

Ne jetez pas les batteries dans la poubelle domestique. Elles doivent être déposées dans un container spécifique (p.ex. chez votre revendeur) pour contribuer à leur élimination non polluante.

4.1.2 Attribution de l'adresse

Chaque panneau à LEDs doit avoir une adresse entre 1 et 99 pour pouvoir être géré par la télécommande. Si plusieurs panneaux doivent être gérés en même temps, un nombre quelconque de panneaux peut avoir la même adresse. On peut ainsi réaliser 99 groupes de panneaux gérables de manière différente.

- 1) Eteignez les panneaux devant recevoir la même adresse pendant plus de trois secondes (débranchez-les) puis rallumez-les. Effectuez les manipulations décrites aux points 2 et 3 en l'espace de 10 secondes.
- 2) Sélectionnez l'adresse souhaitée (1-99) avec les touches 1-9, 0 et appuyez sur la touche ID.
- 3) Répétez le point 2 ; le panneau devient brièvement sombre pour confirmer la saisie.
- 4) Eteignez le panneau dans les 10 secondes, l'adressage est mémorisé.
- 5) Après 5 autres secondes, vous pouvez rebrancher le panneau. Il est désormais gérable avec la télécommande.
- 6) Pour attribuer une autre adresse à d'autres panneaux, répétez les points 1 à 5.

4.1.3 Fonctionnement avec plusieurs LEDP-99RC

Pour pouvoir gérer les panneaux depuis des endroits différents dans une pièce, il est possible d'utiliser plusieurs télécommandes. La programmation de la télécommande avec laquelle l'adressage des panneaux est effectué, doit être transmise aux télécommandes supplémentaires :

Sur la télécommande déjà programmée, maintenez la touche Marche I enfoncée pen-

dant 6 secondes et sur les télécommandes supplémentaires, maintenez, simultanément, la touche S enfoncée pendant 6 secondes. Pour confirmer la transmission de la programmation, la LED de contrôle rouge clignote trois fois.

Si une télécommande doit revenir sur le réglage d'origine, maintenez les touches S et ALL enfoncées simultanément pendant 6 secondes sur cette télécommande. Pour confirmer, la LED de contrôle clignote trois fois.

4.1.4 Fonctions

Touches	Fonction
1-9, 0 ALL	Sélectionner l'adresse du panneau qui doit être réglé ou sélectionner tous les panneaux
I O	Marche/Arrêt
	Sélectionner le niveau de teinte (température de couleur)
	Sélectionner le niveau de luminosité
	Mode nuit (faible luminosité) : Eteignez le panneau avec la touche O et rallumez-le avec la touche *
	Régler la luminosité en continu
	Régler la teinte en continu
	Changement automatique de teinte : 1) Saisissez l'adresse du panneau et appuyez sur la touche ID. 2) Appuyez sur les touches indiquées les unes après les autres. Le changement de teinte démarre. 3) Arrêtez le changement : par exemple avec la touche I ou O ou une des touches pour un niveau de teinte ou luminosité
A B	Mémoriser deux réglages de lumière (scènes) 1) Réglez la teinte et la luminosité pour la scène 1. 2) Saisissez l'adresse du panneau, appuyez sur la touche ID puis sur la touche A. Pour confirmer la scène mémorisée, le panneau devient brièvement sombre. 3) Pour la seconde scène, répétez les points 1 et 2, mais appuyez sur la touche B et non sur la touche A. 4) Avec les touches A et B, vous pouvez maintenant appeler les scènes à tout moment.
	Marche/Arrêt automatique 1) Saisissez l'adresse du panneau et appuyez sur la touche ID. 2) Sélectionnez la durée jusqu'à la mise en marche ou l'arrêt avec les touches 1-9, 0 : 1 = 10 mn 99 = 990 mn (16,5 heures) 3) Pour la fonction d'allumage, appuyez sur la touche (le panneau s'allume brièvement pour confirmer) ou pour la fonction d'arrêt, appuyez sur la touche (le panneau devient brièvement sombre). 4) Si la fonction de commutation doit être désactivée avant la fin de la durée réglée : saisissez l'adresse du panneau, appuyez sur la touche ID. Ensuite, appuyez sur la touche O et la touche ou .
	Pour pouvoir utiliser le panneau après l'allumage/arrêt automatique, il faut saisir l'adresse du panneau. sans fonction

4.2 LEDP-2RCW

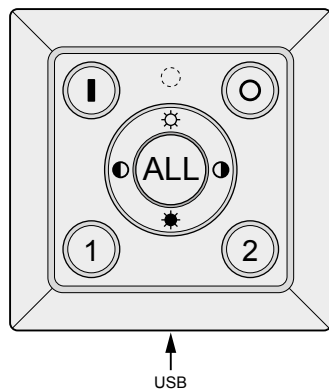

La LEDP-2RCW peut être utilisée comme télécommande de table ou murale. Pour le montage au mur, deux trous sont prévus au dos de la télécommande.

4.2.1 Charge de l'accumulateur

Pour le fonctionnement, un accumulateur lithium est intégré. Lorsque vous activez une touche, la LED de contrôle rouge s'allume. Si elle ne brille pas, ou très faiblement, ou si la portée de la télécommande diminue, rechargez l'accumulateur. Une micro prise USB est prévue à cet effet sur l'arête inférieure. Vous pouvez y brancher une connexion USB d'un ordinateur ou d'un bloc secteur 5V pour charger. La durée de charge est de 5 à 10 heures selon l'état de l'accumulateur.

4.2.2 Attribuer une adresse

Chaque panneau à LEDs doit recevoir une adresse pour pouvoir être utilisé avec la télécommande. 6 adresses sont sélectionnables avec les touches ① et ② :

1, 2, 11, 12, 21 et 22

Si plusieurs panneaux doivent être gérés ensemble, un nombre quelconque de panneaux peut recevoir la même adresse. Ainsi, on peut avoir 6 groupes de panneaux gérables de manière différente.

- 1) Eteignez les panneaux devant recevoir la même adresse pendant plus de trois secondes (débranchez-les) puis rallumez-les. Effectuez les manipulations décrites aux points 2 et 3 en l'espace de 10 secondes !
- 2) Sélectionnez l'adresse souhaitée avec la touche ① et/ou ②.
- 3) Appuyez sur les touches ☀, ⚡, ● et ○ les unes après les autres ; le panneau devient sombre pour confirmer la saisie.
- 4) Eteignez le panneau dans les 10 secondes (débranchez-le), l'adressage est mémorisé.
- 5) Après 5 autres secondes, vous pouvez rebrancher le panneau. Il est désormais gérable avec la télécommande.
- 6) Pour attribuer une autre adresse à d'autres panneaux, répétez les points 1 à 4.

4.2.3 Fonctionnement avec plusieurs LEDP-2RCW

Pour pouvoir gérer les panneaux depuis des endroits différents dans une pièce, il est possible d'utiliser plusieurs télécommandes. La programmation de la télécommande avec laquelle l'adressage des panneaux est effectué, doit être transmise aux télécommandes supplémentaires :

Sur la télécommande déjà programmée, maintenez la touche Marche I enfoncée pendant 6 secondes et sur les télécommandes supplémentaires, maintenez, simultanément, la touche ① enfoncée pendant 6 secondes. Pour confirmer la transmission de la programmation, la LED de contrôle rouge clignote trois fois.

Si une télécommande doit revenir sur le réglage d'origine, maintenez les touches ① et ALL enfoncées simultanément pendant 6 secondes sur cette télécommande. Pour confirmer, la LED de contrôle clignote trois fois.

4.2.4 Fonctions

Touches	Function
① ②	Sélectionner l'adresse du panneau qui doit être réglé ou
ALL	sélectionner tous les panneaux
I ○	Marche/Arrêt
☀ ⚡	Régler la luminosité
● ○	Régler la teinte (température de couleur)

Caractéristiques techniques	LEDP-300DCTW	LEDP-600DCTW	LEDP-620DCTW	LEDP-1230DCTW	LEDP-12600DCTW
Dimensions	295 × 10 × 295 mm	595 × 10 × 595 mm	620 × 10 × 620 mm	295 × 10 × 1195 mm	595 × 10 × 1195 mm
Poids	1,1 kg	3,6 kg	3,9 kg	3,8 kg	6,6 kg
Puissance nominale	20W	36W	36W	36W	60W
Flux lumineux	1790 lm	3200 lm	3350 lm	3300 lm	5700 lm
Nombre LEDs	192 × SMD 2835	192 × SMD 2835	384 × SMD 2835	384 × SMD 2835	384 × SMD 2835
Classe efficacité énergétique	A+				
Teinte	blanc chaud à blanc froid				
Température de couleur	2700–6300 K				
Angle de rayonnement	120°				
Indice de rendu des couleurs (RA)	> 80				
Durée de vie nominale	30 000 h				
Dimmable	oui				
Alimentation	via bloc secteur livré relié à 100–240V, 50/60 Hz				
Facteur de puissance PF	> 0,9				
Accessoires (optionnel)	LEDP-300DCTW	LEDP-600DCTW	LEDP-620DCTW	LEDP-1230DCTW	LEDP-1260DCTW
Cadre pour plafonds suspendus non modulaires	LEDP-300RF	LEDP-600RF	LEDP-620RF	LEDP-1230RF	LEDP-1260RF
Cadre de montage pour visser sous le plafond	LEDP-300F	LEDP-600F	LEDP-620F	LEDP-1230F	LEDP-1260F
Set d'élingues pour montage suspendu	LEDP-4SP				
Télécommande sans fil	LEDP-2RCW, LEDP-99RC (fréquence émission 2,4 GHz, portée 20 m)				

Pannello LED

Vi preghiamo di leggere attentamente le istruzioni prima della messa in funzione e di conservarle per un uso futuro. Il capitolo "Installazione" è rivolto agli installatori elettrici e il capitolo "Funzionamento" all'utente.

1 Possibilità d'impiego e accessori

Il pannello LED è stato realizzato specialmente per l'illuminazione di ambienti e per il montaggio al soffitto. Il montaggio è molto semplice e possibile in vari modi:

1. Nei controsoffitti con piastre modulari (OWA), i pannelli si inseriscono semplicemente.
2. Per i controsoffitti senza piastre modulari sono disponibili dei telai di montaggio (vedi Dati tecnici/Accessori).
3. Per avvitare i pannelli sotto il soffitto sono disponibili dei telai adatti di montaggio (vedi Dati tecnici/Accessori).
4. Un montaggio sospeso è possibile con il set di funi LEDP-4SP.

È in dotazione un alimentatore adatto che può essere collegato alla rete 230V anche mediante un dimmer.

Per un uso comodo è consigliabile uno dei seguenti telecomandi via radio, con cui si possono impostare la luminosità e la temperatura cromatica. L'elettronica di ricezione e di comando è integrata nell'alimentatore.

LEDP-2RCW

Telecomando da tavolo e da parete per comandare fino a 6 gruppi di pannelli

LEDP-99RC

Telecomando a mano con molte funzioni supplementari per comandare fino a 99 gruppi di pannelli

Si può usare un numero illimitato di telecomandi dello stesso tipo.

2 Avvisi per l'uso sicuro

Il pannello LED, il relativo alimentatore e i telecomandi sono conformi a tutte le direttive rilevanti dell'UE e pertanto portano la sigla CE.

AVVERTIMENTO L'alimentatore funziona con pericolosa tensione di rete. Non intervenire mai personalmente al suo interno. La manipolazione scorretta può provocare delle scariche elettriche pericolose.



- Il pannello LED, l'alimentatore e i telecomandi sono previsti solo per l'uso all'interno di locali. Proteggere i componenti dall'acqua gocciolante, dagli spruzzi d'acqua e da alta umidità dell'aria. La temperatura d'esercizio ammessa è 0–40°C.
- Per la pulizia del disco di plastica del pannello usare solo un panno morbido,

asciutto, o leggermente inumidito; non impiegare detergenti abrasivi o prodotti chimici.

- Nel caso d'uso improprio, d'installazione non a regola d'arte o d'impiego scorretto del pannello LED, non si assume nessuna responsabilità per eventuali danni consequenziali a persone o a cose e non si assume nessuna garanzia per l'apparecchio.

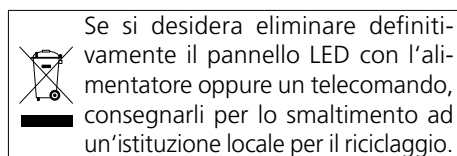

2.1 Conformità e omologazione

Con la presente, la MONACOR INTERNATIONAL dichiara che i telecomandi via radio LEDP-2RCW e LEDP-99RC nonché l'alimentatore con l'elettronica di ricezione sono conformi alla direttiva 2104/53/UE. Le dichiarazioni di conformità UE possono essere richieste presso MONACOR INTERNATIONAL. Gli apparecchi sono omologati per l'impiego negli stati dell'UE e dell'EFTA, **non richiedono né registrazione né pagamento di tasse.**

3 Installazione

N.B.: Se il pannello LED deve essere gestito attraverso uno dei telecomandi, occorre assegnare a ogni pannello un indirizzo. Alla fine dell'assegnazione, il pannello deve essere spento, cioè separato dalla rete, entro 10 secondi. Se questa circostanza è troppo complicata, l'assegnazione dovrebbe essere fatta prima del montaggio definitivo (Capitolo 4.1.2 e 4.2.2).

3.1 Montaggio

3.1.1 Controsoffitti con piastre modulari

Per moduli differenti, i pannelli LED sono disponibili con varie dimensioni. Inserire i pannelli semplicemente nella struttura del soffitto. Prima ancora, effettuare i collegamenti elettrici.

3.1.2 Controsoffitti senza piastre modulari

Per inserire un pannello in un controsoffitto senza piastre modulari è richiesto un telaio adatto di montaggio (vedi Dati tecnici/Accessori).

- 1) Segare nel soffitto un'apertura adatta per il telaio di montaggio.
- 2) Se necessario farsi aiutare da una seconda persona che tenga fermo il telaio nell'apertura.
- 3) Avvitare i quattro angoli di sostegno al telaio, in modo che il telaio stia fermo nell'apertura del soffitto (Fig. 1 a pagina 2).
- 4) Effettuare il collegamento elettrico.
- 5) Inserire il pannello nel telaio.

3.1.3 Montaggio sotto il soffitto

Per avvitare un pannello sotto il soffitto è richiesto un telaio adatto di montaggio (vedi Dati tecnici/Accessori).

- 1) Avvitare le tre parti del telaio A, B e C (Fig. 2 a pagina 2).
- 2) Avvitare il telaio preparato sotto il soffitto.
- 3) Effettuare il collegamento elettrico.
- 4) Spingere il pannello nel telaio e chiudere il telaio avvitando la parte D del telaio.

3.1.4 Montaggio sospeso

Per un montaggio sospeso è richiesto il set con funi LEDP-4SP. Il montaggio è rappresentato in fig. 3 a pagina 2.

- 1) Svitare la parte inferiore (b) dei reggifune e avvitare le parti superiori (a) al soffitto rispettando la corretta distanza.
- 2) Far passare una fune attraverso la parte inferiore del reggifune e quindi attraverso il gancio di sostegno del pannello.
- 3) Avvitare la parte inferiore del reggifune insieme alla fune nella parte superiore al soffitto.
- 4) Regolare la lunghezza delle quattro funi. Per fare ciò, sul gancio di sostegno del pannello spingere indentro la bussola (c).
- 5) Appendere il pannello per mezzo delle sue asole nei ganci di sostegno. Tramite regolazione fine della lunghezza delle funi, orientare il pannello in senso orizzontale.
- 6) Effettuare il collegamento elettrico.

3.2 Collegamento elettrico

Il collegamento con la rete 230V deve essere fatto solo da una persona qualificata!

- 1) Unire la connessione del pannello LED con la connessione adatta dell'alimentatore e proteggere la connessione con il dado di accoppiamento.
- 2) Collegare il cavo rete con la rete 230V.
Se non viene usato nessun telecomando, il circuito deve essere commutabile. Se necessario è possibile inserire un dimmer per regolare la luminosità.

4 Funzionamento

I pannelli LED possono essere comandati comodamente da uno dei seguenti telecomandi.

4.1 LEDP-99RC

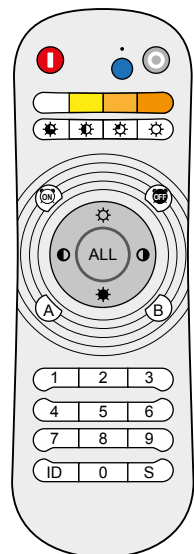

Azionando un tasto, si accende il LED rosso di controllo sopra il tasto blu.

4.1.1 Inserire/sostituire le batterie

Togliere il coperchio del vano batterie sul retro e inserire due batterie 1,5V del tipo mini-stilo (AAA) come indicato nel vano stesso.

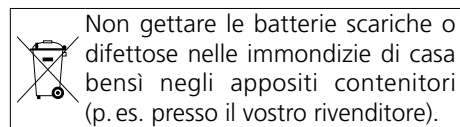

4.1.2 Assegnare l'indirizzo

Ogni pannello LED deve aver un indirizzo fra 1-99 perché possa essere comandato dal telecomando. Se si devono comandare insieme più pannelli, lo stesso indirizzo può valere per un numero illimitato di pannelli. Quindi è possibile gestire 99 gruppi di pannelli con comandi differenti.

- 1) Spegnerne (staccare dalla rete) per più di 3s i pannelli che devono avere lo stesso indirizzo e quindi riaccenderli. A questo punto eseguire i punti 2 e 3 entro 10s!
- 2) Scegliere l'indirizzo (1-99) con i tasti 1-9, 0 e premere il tasto ID.
- 3) Ripetere il punto 2. L'input viene confermato da un breve oscuramento del pannello.
- 4) Quindi spegnere il pannello entro 10s (staccarlo dalla rete). In questo modo, l'indirizzamento è salvato.
- 5) Dopo altri 5s e possibile ricollegare il pannello con la rete. Ora può essere comandato dal telecomando.
- 6) Per assegnare un indirizzo a altri pannelli, ripetere i punti da 1 a 5.

4.1.3 Funzionamento con più LEDP-99RC

Per potere comandare il pannello da vari punti della sala, si possono usare più telecomandi. La programmazione del telecomando con il quale è stato fatto l'indirizzamento dei pannelli, deve ora essere trasmessa agli altri telecomandi:

Sul telecomando già programmato tenere premuto per 6s il tasto On I e sugli altri te-

lecomandi tener premuto contemporaneamente per 6s il tasto S. La trasmissione della programmazione viene confermata da un triplice lampeggio del LED rosso di controllo.

Se un telecomando deve essere resettato sull'impostazione originale, tener premuto sullo stesso i tasti S e ALL per 6s. Come conferma, il LED di controllo lampeggia tre volte.

4.1.4 Funzioni

Tasti	Funzione
1-9, 0 ALL	Scegliere l'indirizzo del pannello da impostare oppure scegliere tutti i pannelli
I O	Accendere e spegnere
	Scegliere la tonalità (temperatura) cromatica
	Scegliere il grado di luminosità Modo notte (luminosità ridotta): Spegnerne il pannello con il tasto O e riaccenderlo con il tasto *
	Regolare in modo continuo la luminosità
	Regolare in modo continuo la tonalità
	Cambio automatico della tonalità: 1) Digitare l'indirizzo del pannello e premere il tasto ID. 2) Premere uno dopo l'altro i tasti indicati. Il cambio tonalità inizia. 3) Terminare il cambio tonalità: p. es. con il tasto I o O opp. con uno dei tasti per un livello tonalità o luminosità.
A B	Memorizzare due impostazioni di luci (scenari) 1) Impostare tonalità e luminosità per il 1° scenario. 2) Digitare l'indirizzo del pannello, premere il tasto ID e quindi il tasto A. Come conferma dello scenario memorizzato il pannello si oscura brevemente. 3) Per il 2. scenario ripetere i punti 1 e 2, ma premendo il tasto B al posto del tasto A. 4) Con i tasti A e B si possono sempre chiamare gli scenari.
	Accensione/Spegnimento automatico 1) Digitare l'indirizzo del pannello e premere il tasto ID. 2) Con i tasti 1-9, 0, fissare il tempo fino all'accensione o allo spegnimento: 1 = 10 min. 99 = 990 min. (16,5 h) 3) Per la funzione accensione premere il tasto (come conferma il pannello si accende brevemente) oppure per la funzione spegnimento premere il tasto (il pannello si oscura brevemente). 4) Se la funzione deve essere disattivata prima dello scadere del tempo impostato: Digitare l'indirizzo del pannello e premere il tasto ID. Quindi premere il tasto O e risp. o .
	Affinché il pannello possa essere usato dopo l'accensione o lo spegnimento automatico, occorre digitare l'indirizzo del pannello.
	Nessuna funzione

4.2 LEDP-2RCW

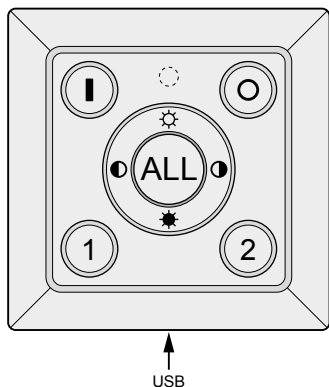

Il LEDP-2RCW può essere usato come telecomando da tavolo e da parete. Per il montaggio a parete, sul retro sono presenti due fori per appenderlo.

4.2.1 Ricaricare la batteria ricaricabile

Per il funzionamento è integrato una batteria al litio. Azionando un tasto, si accende il LED rosso di controllo. Se non si accende affatto, o solo in modo debole o se la portata del telecomando diminuisce, occorre ricaricare la batteria. A tale scopo, sul bordo inferiore è presente una presa micro USB dove per la ricarica si può collegare il contatto USB di un computer o di un alimentatore di 5 V. La durata di ricarica è, a seconda dello stato della batteria, 5–10 ore.

4.2.2 Assegnare l'indirizzo

Ogni pannello LED deve aver un indirizzo perché possa essere comandato dal telecomando. Con i tasti ① e ② si possono scegliere sei indirizzi: 1, 2, 11, 12, 21 e 22

Se si devono comandare insieme più pannelli, lo stesso indirizzo può valere per un numero illimitato di pannelli. Quindi è possibile gestire sei gruppi di pannelli con comandi differenti.

- 1) Spegnerne (staccare dalla rete) per più di 3s i pannelli che devono avere lo stesso indirizzo e quindi riaccenderli. A questo punto eseguire i punti 2 e 3 entro 10s!
- 2) Scegliere l'indirizzo con il tasto ① e/o ②.
- 3) Premere uno dopo l'altro i tasti ☀, 🌟, ● e ●. L'input viene confermato da un breve oscuramento del pannello.
- 4) Quindi spegnere il pannello entro 10s (staccarlo dalla rete). In questo modo, l'indirizzamento è salvato.
- 5) Dopo altri 5s e possibile ricollegare il pannello con la rete. Ora può essere comandato dal telecomando.
- 6) Per assegnare un indirizzo a altri pannelli, ripetere i punti da 1 a 4.

4.2.3 Funzionamento con più LEDP-2RCW

Per potere comandare il pannello da vari punti della sala, si possono usare più telecomandi. La programmazione del telecomando con il quale è stato fatto l'indirizzamento dei pannelli, deve ora essere trasmessa agli altri telecomandi:

Sul telecomando già programmato tenere premuto per 6s il tasto On I e sugli altri telecomandi tener premuto contemporaneamente per 6s il tasto ①. La trasmissione della programmazione viene confermata da un triplice lampeggio del LED rosso di controllo.

Se un telecomando deve essere resettato sull'impostazione originale, tener premuto sullo stesso i tasti ① e ALL per 6s. Come conferma, il LED di controllo lampeggia tre volte.

4.2.4 Funzioni

Tasti	Funzione
① ② ALL	Scegliere l'indirizzo del pannello da impostare oppure scegliere tutti i pannelli
I O	Accendere e spegnere
☀ 🌟	Impostare la luminosità
● ●	Impostare la tonalità (temperatura cromatica)

Dati tecnici	LEDP-300DCTW	LEDP-600DCTW	LEDP-620DCTW	LEDP-1230DCTW	LEDP-12600DCTW
Dimensioni	295 × 10 × 295 mm	595 × 10 × 595 mm	620 × 10 × 620 mm	295 × 10 × 1195 mm	595 × 10 × 1195 mm
Peso	1,1 kg	3,6 kg	3,9 kg	3,8 kg	6,6 kg
Potenza nominale	20W	36W	36W	36W	60W
Flusso luminoso	1790 lm	3200 lm	3350 lm	3300 lm	5700 lm
Equipaggiamento con LED	192 × SMD 2835	192 × SMD 2835	384 × SMD 2835	384 × SMD 2835	384 × SMD 2835
Classe efficienza energetica	A+				
Colore della luce	Bianco caldo a bianco freddo				
Temperatura cromatica	2700–6300 K				
Angolo d'emission	120°				
Indice di resa cromatica (RA)	> 80				
Durata nominale	30000 h				
Dimmabile	Sì				
Alimentazione	Tramite alimentatore in dotazione con 100–240V, 50/60 Hz				
Fattore di potenza PF	> 0,9				
Accessori (opzionale)	LEDP-300DCTW	LEDP-600DCTW	LEDP-620DCTW	LEDP-1230DCTW	LEDP-1260DCTW
Telaio di montaggio per controsoffitti senza piastre modulari	LEDP-300RF	LEDP-600RF	LEDP-620RF	LEDP-1230RF	LEDP-1260RF
Telaio di montaggio per avvitamento sotto il soffitto	LEDP-300F	LEDP-600F	LEDP-620F	LEDP-1230F	LEDP-1260F
Set di funi per montaggio sospeso	LEDP-4SP				
Telecomando via radio	LEDP-2RCW, LEDP-99RC (frequenza di trasmissione 2,4 GHz, portata 20 m)				

La MONACOR® INTERNATIONAL GmbH & Co. KG si riserva ogni diritto di elaborazione in qualsiasi forma delle presenti istruzioni per l'uso. La riproduzione – anche parziale – per propri scopi commerciali è vietata.

Con riserva di modifiche tecniche.

